

GLOBAL RX

Ventilatie-unit met warmtewiel - TAC

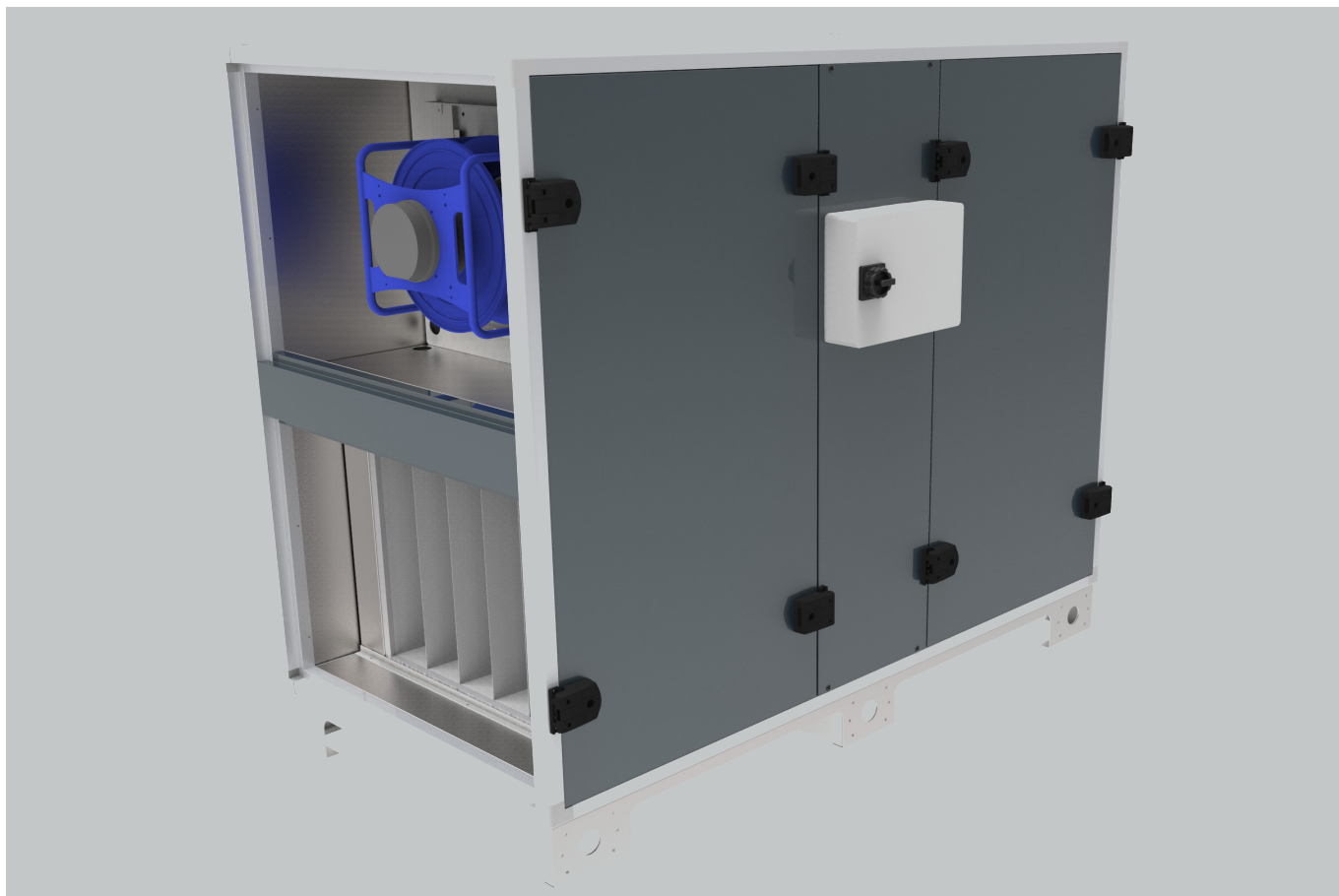

Ventilatie-unit met warmtewielwisselaar voor commerciële toepassingen. Geschikt voor zowel nieuwbouw als renovatieprojecten.

Maximaal debiet 6900 m³/u of 1918 l/s.
Temperatuurrendement: tot 85%.

Energiezuinige en stille ventilatoren met schoepen van composiet of aluminium

De units kunnen zowel voor binnen toepassingen gebruikt worden, als voor buiten opstelling mits de nodige accessoires.

Warmtewisselaars met hoog rendement en premium rendement leverbaar.

Premium regeltechniek met touchscreen HMI.

Past door een standaard deur tot 2000 m³/u of 550 l/s.

DE BELANGRIJKSTE VOORDELEN

HOOG EFFICIËNTE VENTILATIE-UNITS

Bij elk project worden specifieke eisen en verwachtingen gesteld, dus is een "one-size-fits-all" ventilatie unit niet mogelijk. Daarom biedt Swegon een zeer breed gamma ventilatie-units aan. Of je project klein is of groot, of een basic unit voldoet of specifieke eisen worden gesteld, Swegon heeft een oplossing voor de meest uiteenlopende situaties.

Het bedrijf koos voor systematische integratie van ventilatoren uitgerust met zeer efficiënte DC motoren (TAC technologie). Met deze technologie voldoet de GLOBAL reeks aan de strengste energievereisten voor de toekomst, zoals die in de nieuwe normen van ErP2018.

In de loop van de tijd heeft het bedrijf een uitgebreider en efficiënte regeling ontwikkeld. De meest recente (TAC) is de koploper in de technologie, zowel door zijn interne functionaliteit als door zijn manier van communiceren (Modbus, TCP/IP, BACnet, KNX).

PLUG & PLAY UNITS

De GLOBAL ventilatie-units worden als Plug & Play apparaten geleverd. De basisfuncties zijn voorgeprogrammeerd en toebehoren zijn al in de fabriek geïnstalleerd, aangesloten en geconfigureerd. Zodra de afstandsbedieningsmodule is aangesloten, hoeft u alleen nog maar de unit in te schakelen en indien nodig de vooraf geconfigureerde parameters te wijzigen.

TOEGANG – VOOR OPERATORS

De units hebben grote deuren, waardoor ze goed toegankelijk zijn voor onderhoudswerkzaamheden.

WARMTEWIELWISSELAAR

De wisselaar is een hoog rendement (>80%) lucht/lucht warmtewiel van zeewaterbestendig aluminium. De wisselaar voldoet aan de norm EN 308 en is Eurovent-gecertificeerd.

ZEER EFFICIËNTE VENTILATOREN

De krachtige EC ventilatoren zorgen ervoor dat er voldoende externe druk beschikbaar is, zelfs bij hoog debiet. Vergeleken met aluminium ventilatorschoepen zorgen de ventilatorschoepen van composiet voor een betere SFP en een hoger rendement van de ventilator. Het rendementsniveau voldoet aan de vereisten in ErP2018.

FREE KOELING

De warmtewielwisselaars zijn standaard voorzien van een 100% bypass. Hierdoor is de functie vrije koeling gewaarborgd en wordt op basis van de binnen- en buitentemperaturen automatisch geregeld.

VERWARMINGSELEMENTEN

De GLOBAL units kunnen in de fabriek worden voorzien van een geïntegreerd water- of elektrisch verwarmingselement voor naverwarming. De capaciteit van de batterij is gemoduleerd voor het aanhouden van een constante temperatuur. De waterverwarmingsbatterij kan direct worden aangesloten en wordt geleverd met een 3-wegklep aangestuurd door de TAC regelaar. Door het ingebouwde regelsysteem kunnen alle GLOBAL units een extra externe verwarmings- (elektrisch of water) en/of koelwisselaar aansturen.

REGISTERKLEPPEN

De GLOBAL units kunnen in de fabriek worden voorzien van een geïntegreerd water of elektrisch verwarmingselement voor naverwarming. De capaciteit van de batterij is gemoduleerd voor het aanhouden van een constante temperatuur. De waterverwarmingsbatterij kan direct worden aangesloten en wordt geleverd met een 3-wegklep aangestuurd door de TAC regelaar. Door het ingebouwde regelsysteem kunnen alle GLOBAL units een extra externe verwarmings (elektrisch of water) en/of koelbatterij aansturen.

LUCHTFILTERS – FILTERKLASSEN

De GLOBAL ventilatie-units zijn standaard uitgerust met bijzonder effectieve en grote zakkenfilters met filterklasse F7 (ePM1 \geq 70%) voor de toevoerlucht en M5 (ePM10 \geq 50%) voor de afvoerlucht (een G4 voorfilter is als optie leverbaar).

GEINTEGREERDE REGELING

Het geïntegreerde TAC regelsysteem kan worden aangesloten op:

Touchscreen HMI met 4,3" capacitief touchscreen. Voor het configureren en regelen van de bediening van een warmteterugwinningseenheid.

SAT MODBUS voor het configureren, visueel weergeven en regelen van de bediening via MODBUS RTU.

SAT KNX voor het configureren, visueel weergeven en regelen van de bediening via KNX.

TCP/IP-module voor communicatie via internet (MODBUS TCP/IP-protocol) en de warmteterugwinningseenheden. Voor het configureren, visueel weergeven en regelen van de bediening worden embedded webpagina's gebruikt.

BACnet gateway voor het configureren, visueel weergeven en regelen van de bediening via BACnet IP.

GLOBAL RX SERIE

REGELOPTIES



HMI TACtouch



BACnet gateway



MODBUS RTU / ETHERNET



WIFI



SAT IO



KNX

LEVERBARE OPTIES

- Interne elektrische naverwarmingsbatterij (KWout)
- Interne waternaverwarmingsbatterij (IBA)
- Externe naverwarmings-/koelbatterij (EBA)
- Gemotoriseerde registerkleppen (CTxx)
- Flexibele mof 20 mm (MS20)
- Flexibele mof 30 mm (MS30)
- Schuifklemmen 20 mm (SC20)
- Regenkap inlaat/uitlaat met rooster (AU)
- Dak voor buitenopstelling (OUT)

BELANGRIJKSTE VOORDELEN

- EN1886-classificatie: T3/TB2/F9/L2/D2 T2/TB2 als optie.
- Warmtewiel met hoog of premium rendement en Euroventcertificering.
- Geïntegreerde naverwarmingsbatterij; elektrisch of water. Volledig geïntegreerde modulerende capaciteitsregeling.
- Innovatieve touchscreen-interface met intuïtief inbedrijfstellingsmenu en geïntegreerde contextuele hulp.
- EC plug fans met schoepen van composiet voor een optimaal rendement en lage geluidsniveaus. Aluminium ventilatorschoepen zijn als optie leverbaar.
- Alle deuren hebben dubbele scharnieren. Op die manier zijn alle componenten in nauwe ruimtes makkelijk toegankelijk.
- Constructie van RAL7016 gegalvaniseerd plaatstaal met 50 mm thermische isolatie van steenwol.
- Robuuste constructie met aluminium profielen.
- Ronde kanaalaansluitingen met rubberen afdichting.
- Plug & Play unit. De volledige unit en alle toebehoren zijn al in de fabriek geïnstalleerd, aangesloten en geconfigureerd.
- Zakkenfilters voor zowel toevoer- als uitlaatlucht. F7 (ePM1 \geq 70%) voor verse lucht en M5 (ePM10 \geq 50%) voor extractie. Een G4 voorfilter op de verse lucht is als optie leverbaar.
- Sokkel voor eenvoudig transport op locatie.
- Basisframe van 125mm met 48 mm openingen voor eenvoudig tillen.
- Hoog afwerkingsniveau; mogelijkheid om uitlijning en druk, uitgeoefend door de scharnieren, aan te passen.
- Beproefde TAC regelaar met preconfiguratie.
- Max. debiet van 6900 m³/u (1970 l/s) voor model "26".
- ERP2018 geoptimaliseerd design.
- Selectiesoftware kan gratis worden gedownload.
- Voldoet standaard aan VDI6022.

FLEXIBEL VOOR ALLERLEI OPLOSSINGEN

DE JUISTE WERKINGSMODUS IS EEN BELANGRIJKE FACTOR

DEBIET OF DRUK

Of het ventilatiesysteem wordt bediend op basis van constante druk, constant debiet of via een 0–10V regelsysteem hangt af van het toepassingsgebied en de specifieke eisen op de locatie. Het geïntegreerde master/slave regelsysteem zorgt ervoor dat de bediening altijd goed gebalanceerd is.

DE VOORDELEN IN DETAIL

- Voldoende hoge reservedruk
- Constant debiet
- Vraaggestuurde regeling: constant debiet gekoppeld aan een 0–10V signaal
- Constante druk via een externe druksensor

Modus constant debiet

Een veel voorkomend toepassingsgebied zijn niet-residentiële gebouwen, zoals kantoren en bedrijfspanden, scholen, kinderdagverblijven en sporthallen met constante luchtdebieten.

Modus vraaggestuurde regeling

Het debiet kan ook automatisch aangepast worden in functie van de ventilatievereisten via de 0–10V ingang, bijvoorbeeld door middel van een CO₂-sensor. De luchtgroep kan bovendien aangestuurd worden via een gebouwbeheersysteem of het regelsysteem van de klant.

Modus constante druk

Een uitstekend voorbeeld is ongetwijfeld een appartementen gebouw met de mogelijkheid om de ventilatie in de afzonderlijke appartementen apart te regelen. Door middel van een druksensor blijft de druk constant, ook als de ventilatie in een van de appartementen moet worden verhoogd of verlaagd. In alle andere appartementen blijft het debiet gelijk, wat inhoudt dat het ventilatiesysteem altijd binnen het ideale bereik werkt. Voor de modus constante druk is een externe druksensor vereist.

DE 3 BELANGRIJKSTE WERKINGSMODI:

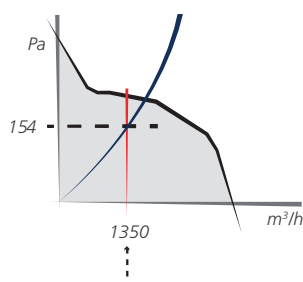

Modus Constant Debiet

Het debiet wordt constant gehouden, ongeacht externe drukwijzigingen.

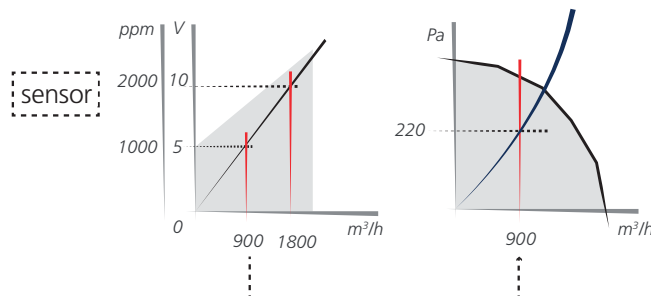

Modus vraaggestuurde regeling

Een lineaire verhouding spanning/debiet.

Het debiet wordt via een 0–10 Volt signaal geregeld, bijvoorbeeld door een CO₂-sensor.

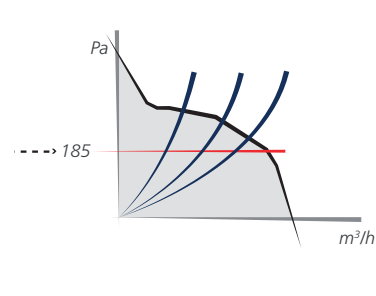

Modus constante druk

De druk wordt constant gehouden, ongeacht externe drukwijzigingen. Er is een externe druksensor vereist.

Touchscreen AFSTANDSBEDIENING

Afstandsbediening met LCDdisplay en geïntegreerde timer met 4 acties per dag en 'off day' functionaliteit. Voor het configureren en regelen van de bediening van 1 ventilatieunit. Alle parameters worden overzichtelijk weergegeven, alsook de storingen. Voor stand-alone oplossingen.



4-STANDENSCHAKELAAR

Met de vierstandenschakelaar kan een unit op een van de drie configureerbare snelheden worden ingeschakeld. De vierde stand schakelt het toestel uit.



SAT MODBUS

Interface voor het configureren, visueel weergegeven en regelen van de bediening via MODBUS RTU.



SAT ETHERNET

Interface voor het configureren, visueel weergegeven en regelen van de bediening via MODBUS TCP/IP



BACnet gateway

Voor communicatie met de warmteterugwinningsapparaten via een BACnet TCP/IP-protocol. Via de interface kunnen maximaal vier units worden geïntegreerd. De optionele SAT Ethernet interface is vereist.



SAT WIFI

Met de Wifi interface gecombineerd met de TAC regelaar is een draadloze verbinding met de luchtbehandelingsunit mogelijk. Meestal wordt dit accessoire gebruikt om de unit via de smartphoneapp te bedienen.



KNX

Interface voor het configureren, visueel weergegeven en regelen van de bediening via KNX.



SAT IO

SAT IO is een satellietcircuit ontworpen voor montage op de printplaat. Het maakt uitbreiding van het aantal ingangen en uitgangen mogelijk.



EC PLUG FAN MET VEN-
TILATORSCHOEPEN VAN
COMPOSIT 1
(ALUMINIUM SCHOEPEN
ZIJN OPTIONEEL)

ZAKKENFILTER VERSE
LUCHT, FILTERKLASSE F7
2
($ePM_{1\geq 70\%}$)
G4 VOORFILTER ALS
OPTIE

GEÏNTEGREERDE
REGELAAR 3

SCHARNIEREN VOOR
EENVOUDIGE TOEGANG 4

SOKKEL VOOR
EENVOUDIG TRANSPORT
OP LOCATIE 5

WARMTEWIELWISSELAAR 6
MET HOOG RENDEMENT

GEÏNTEGREERDE
NAVERWARMING 7
(WATER/ELEKTRISCH)

STAPPENMOTOR
WARMTEWIEL MET
GELASTE RIEM 8

ZAKKENFILTER
EXTRACTIELUCHT,
FILTERKLASSE M5
9
($ePM_{1\geq 50\%}$)



GLOBAL RX SERIE



OVERZICHT VAN DE UNIT

ALGEMENE BESCHRIJVING GLOBAL RX

EN1886-CERTIFICERING

EN1886classificatie: T3 / TB2 / F9 / L2 / D2.
De selectiesoftware maakt gebruik van de Euroventgecertificeerde selectiesoftware van het warmtewiel.
Alle relevante diploma's voor de Eurovent-

certificering worden gepubliceerd op het technische gegevensblad zoals dat door onze selectiesoftware wordt aangemaakt. De selectiesoftware kan gratis worden gedownload.

RONDE KANAALAANSLUITINGEN

De kanaalaansluitingen voor de typen 05, 08 en 10 zijn rond en hebben een rubberen afdichting. De kanaalaansluitingen zijn horizontaal en verticaal verschoven, zodat kanalen in elke gewenste richting kunnen lopen, zonder elkaar te hinderen. De units kunnen worden uitgerust met gemotoriseerde kleppen.

RECHTHOEKIGE KANAALAANSLUITINGEN

De standaard kanaalaansluitingen (15 mm) voor de typen 12, 13, 14 en volgende zijn rechthoekig. Voor de units met rechthoekige kanaalaansluitingen zijn meerdere optionele toebehoren leverbaar: adapter rechthoekig/ rond, 20 mm schuifklemmen of zelfs een 30 mm aansluitframe (METU). De units kunnen worden gecombineerd met gemotoriseerde kleppen en flexibele hulzen.

FILTERS

Alle GLOBAL RX units zijn uitgerust met zakkenfilters. De filters houden zowel de lucht als de warmtewisselaar schoon. De standaard verse luchtfilter heeft klasse F7 (EN779) of ePM1 \geq 70% (EN16890) en de extractie luchtfilter heeft klasse M5 (EN779) of ePM10 \geq 50% (EN16890).

De filters zijn gemonteerd in vergrendelde geleiderails om vervanging en inspectie mogelijk te maken. De geleiderails van de filters voldoen aan de vereisten voor bypass-lekkage rondom filters voor Klasse F9. De filterbewaking is standaard in de TAC regelaar geïntegreerd.

INTERNE VOORFILTERS

In de luchtbehandelingsunit geïnstalleerde voorfilters kunnen als optioneel accessoire worden besteld. Voorfilters worden gebruikt als de buitenlucht zwaar vervuild is en om te voorkomen dat de fijnfilters in de GLOBAL unit snel verstopt raken.
De voorfilters zijn compacte filters met Klasse G4. De voorfilters zijn gemonteerd in

vergrendelde geleiderails om vervanging en inspectie mogelijk te maken. De geleiderails van de voorfilters voldoen aan de vereisten voor bypasslekkage rondom filters voor Klasse F9. De voorfilterbewaking is standaard in de TAC regelaar geïntegreerd.

BEHUIZING VAN DE UNIT

De behuizing van de GLOBAL RX units is gemaakt van aluminium profielen die door synthetische hoeken bij elkaar worden gehouden. De buitenwand is gemaakt van gelakt plaatstaal, RAL7016. De binnenwand is gemaakt van gegalvaniseerd plaatstaal. De paneeldikte is 50 mm met tussenisolatie van steenwol. De deuren hangen aan vier scharnieren, twee aan elke kant, met geïntegreerde handgrepen. De deuren kunnen in twee richtingen worden geopend.

Prestaties EN1886-behuizing:

Luchtlekkage, klasse:	L2
Thermische bruggen:	TB2
Thermische transmissie:	T3 (T2 optioneel beschikbaar)
Mechanische sterkte:	D2

BASISFRAME

De GLOBAL RX units zijn standaard voorzien van een zelf-ondersteunend basisframe. Dit basisframe is 125 mm hoog, heeft 48 mm gaten voor hijsen met een kraan, en heeft openingen

voor horizontaal transport met een vorkheftruck

EC VENTILATOREN MET VENTILATORSCHOEPEN VAN COMPOSIT

Standaard zijn de EC ventilatoren uitgerust met ventilatorschoepen van composiet. Optioneel zijn er aluminium ventilatorschoepen leverbaar. De voordelen van de ventilatorschoepen van composiet zijn een lager gewicht en een

optimale aerodynamische vormgeving. Dit alles leidt uiteindelijk tot een betere SFP-waarde en een lager energieverbruik.

WARMTEWIELWISSELAAR

Het warmtewiel is een warmtewisselaar met een temperatuurrendement tot 85%. De snelheid van de rotor wordt proportioneel geregeld, zodat aan de behoefte voor zowel verwarming als koeling kan worden voldaan. Het warmtewiel is leverbaar in een

standaard versie en een premium versie voor een hogere thermische efficiëntie. De spoelzone is standaard om te zorgen dat de extractielucht niet naar de pulsielucht wordt geleid.

INTERNE WATER-VERWARMINGSBATTERIJ - IBA

De unit kan worden uitgerust met een interne verwarmingsbatterij op water. De batterij is gemonteerd tussen het warmtewiel en de pulsieventilator. De waterbatterij heeft interne wateraansluitingen en wordt geleverd met flexibele aansluitingen zodat deze aan de

buitenkant van de unit op het hydraulische systeem kan worden aangesloten. De waterbatterij is standaard uitgerust met een temperatuursensor voor vorstbeveiliging, die op het oppervlak van de batterij is gemonteerd.

INTERNE ELEKTRISCHE VERWARMINGSBATTERIJ - KWOUT

De elektrische naverwarmingsbatterij is gemonteerd tussen het warmtewiel en de pulsieventilator. De elektrische batterij heeft twee oververhittingsbeveiligingen: één met een handmatige reset (110°C) en één met een automatische reset (75°C). Als de

elektrische naverwarmingsbatterij correct is geconfigureerd, wordt de batterij direct gestopt wanneer de unit wordt gestopt. De ventilatoren blijven echter nog 90 seconden draaien om de elektrische batterij te koelen.

TAC REGELAAR

De regelapparatuur is volledig geïntegreerd in de GLOBAL luchtbehandelingsunit. De regelaar regelt de temperaturen, debieten en andere functies. De regelaar is in de fabriek geconfigureerd met standaard instellingen.

TOUCHSCREEN HMI

De gebruikersinterface TACtouch kan in de hand worden gehouden en is een zeer gebruiksvriendelijk 4,3" touchscreen. De HMI geeft de onsite inbedrijfstelling intuïtief en eenvoudig weer met behulp van het inbedrijfstellingsmenu. De HMI is uitgerust met een 2 meter lange aansluitkabel en magneten. Met de magneten kan de HMI eenvoudig op een metalen oppervlak worden bevestigd.

GLOBAL RX 05

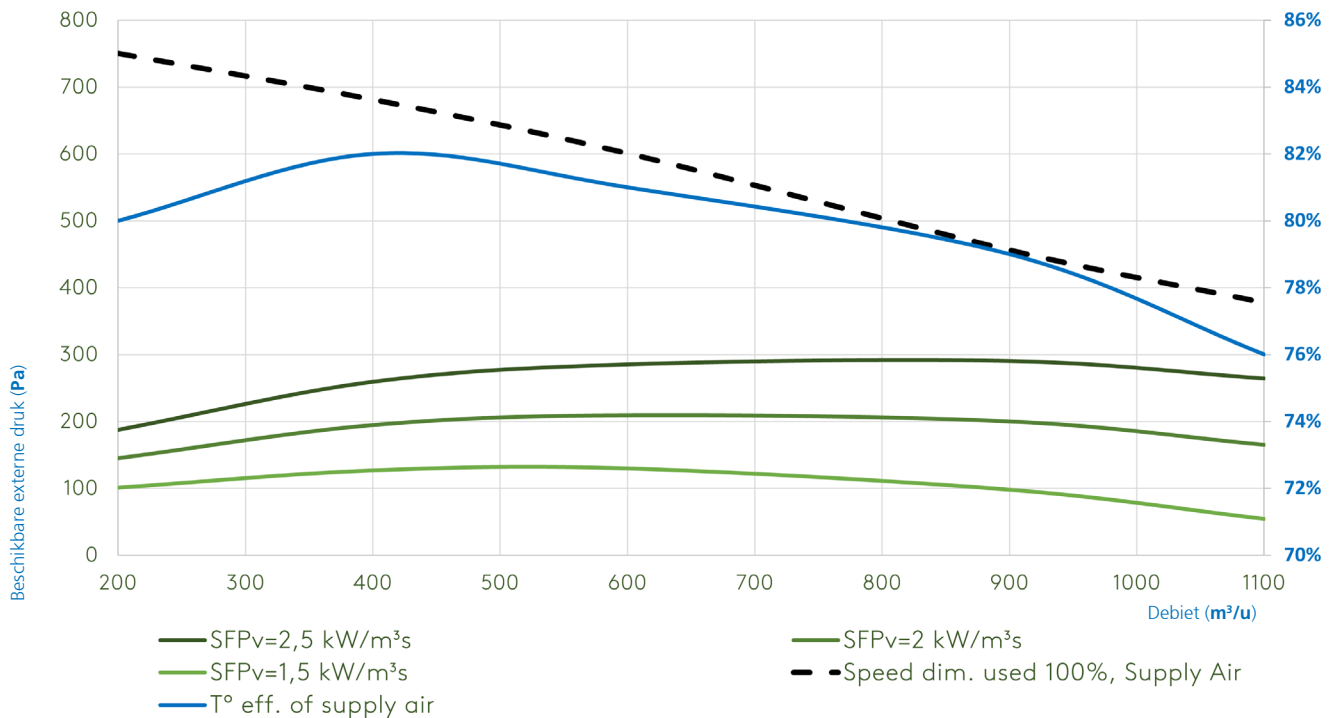

ALGEMENE TECHNISCHE SPECIFICATIES

• LUCHTHOEVEELHEID	200 - 1100 m³/u
	56 - 306 l/s
• AFMETINGEN (L x B x H)	1530 x 815 x 1315
• GEWICHT	330 kg
• VOEDINDAANSLUITING	1 x 230 V
• MAX. STROOMOPNAME	5.3 A
• AANBEVOLEN ZEKERING	D6A - 10kA - AC3
• FILTERKLASSE EN779 (EN16890)	ePM1 70% / ePM10 50%
• STANDAARD KANAALAANSLUITINGEN (15 MM)	Ø 315
• SCHUIFKLEMKANAALAANSLUITINGEN (20 MM)	Niet beschikbaar
• WERKINGSBEREIK	-20 ... +50 °C
• EN1886-CLASSIFICATIE	T3 / TB2 / F9 / L2 / D2

DEBIET	Druk-verlies	SFPv	Thermisch rendement gebruikt/max, Pulsie	Thermisch rendement gebruikt/max, Afvoerlucht	Opgenomen vermogen	Droog thermisch rendement Pulsie	Voorwaarden
m³/u	l/s	Drukverlies kW/m³/s	%	%	kW	%	
200	56	200	2,6	55	55	0,1	80%
400	111	200	2,0	63	63	0,2	82%
600	167	200	1,9	70	70	0,3	81%
900	250	200	2,0	81	82	0,5	79%
1100	306	200	2,2	88	90	0,7	76%

1. Berekende waarden bij 200 Pa ext. druk (150 IN, 50 OUT)
 2. Alle gegevens voor composiet ventilatoren en premium warmtewisselaar
 3. SFPv & Geabsorbeerd vermogen berekend met schone filters
 4. Thermisch rendement met halfvervuilde filters

AFMETINGEN (mm)

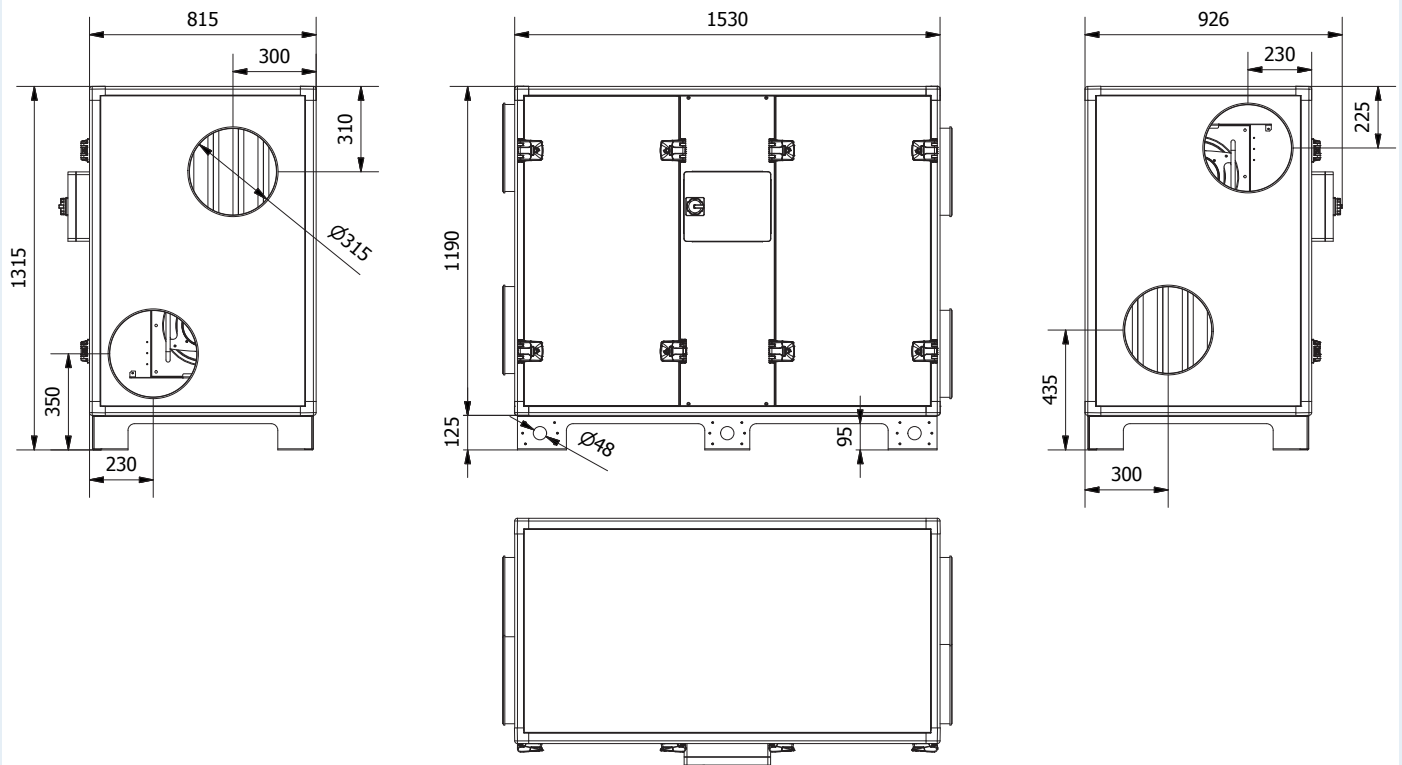

GLOBAL RX 05

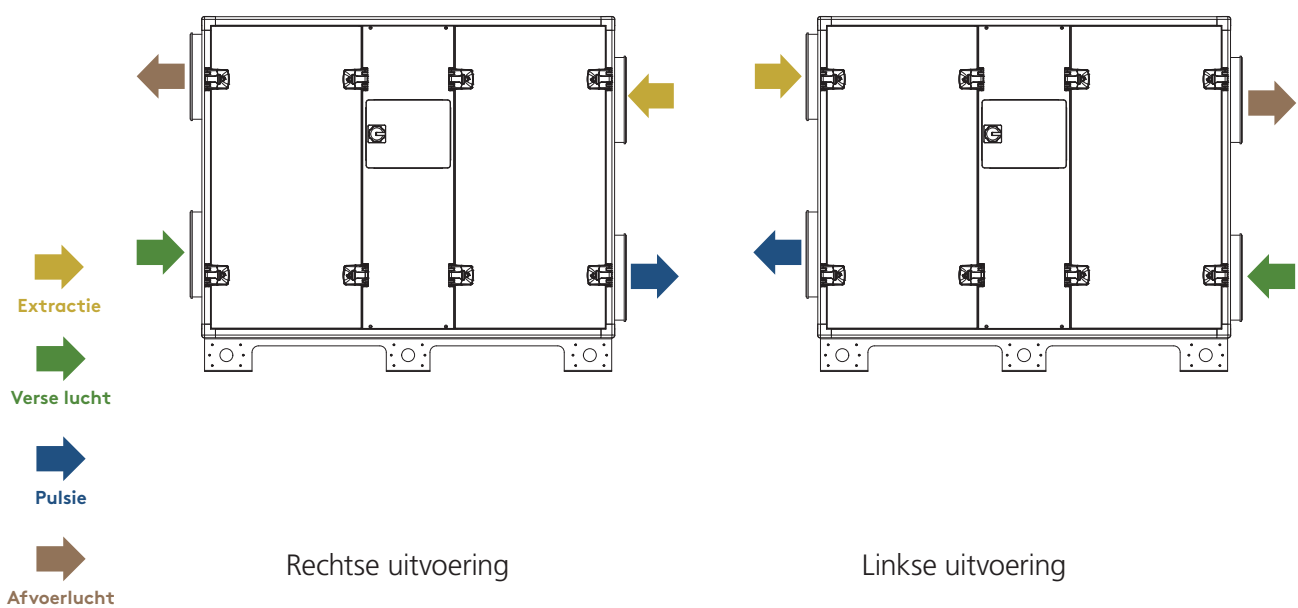

GLOBAL RX 08

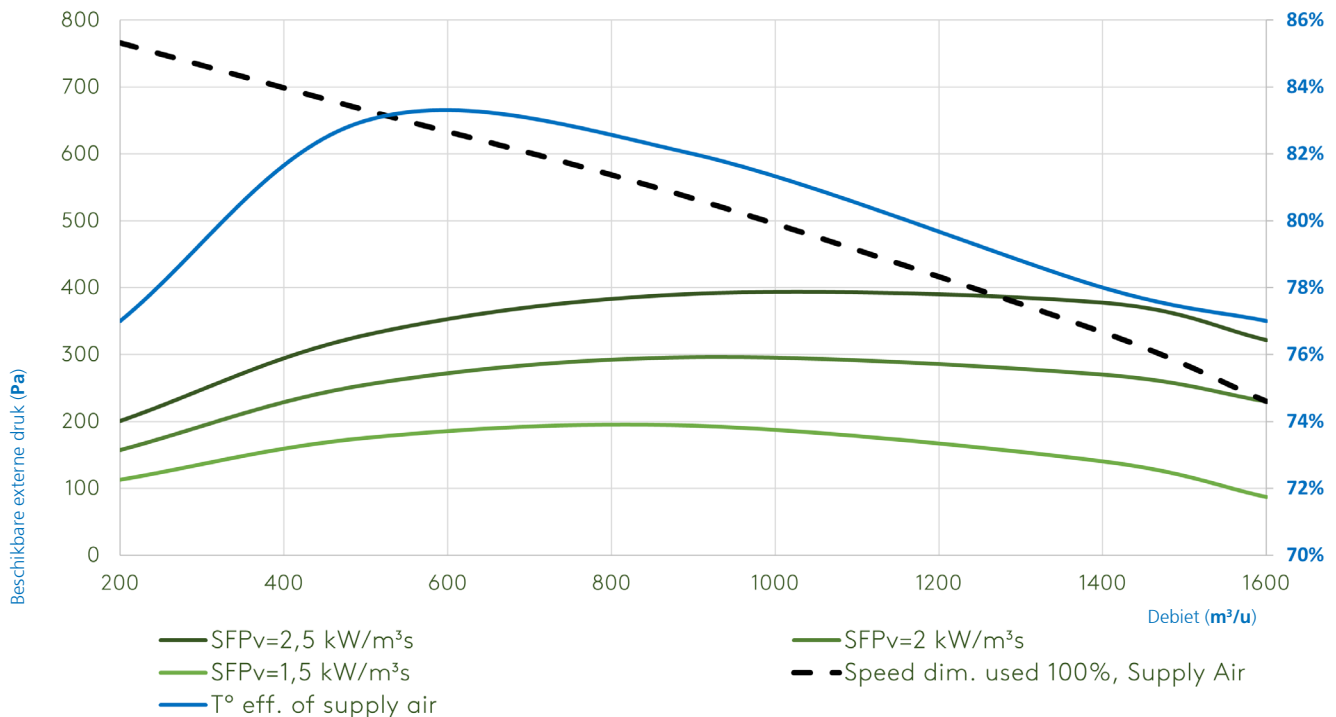

ALGEMENE TECHNISCHE SPECIFICATIES

• LUCHTHOEVEELHEID	200 - 1600 m³/u 56 - 445 l/s
• AFMETINGEN (L x B x H)	1530 x 815 x 1315
• GEWICHT	330 kg
• VOEDINDAANSLUITING	1 x 230 V
• MAX. STROOMOPNAME	5.3 A
• AANBEVOLEN ZEKERING	D6A - 10kA - AC3
• FILTERKLASSE EN779 (EN16890)	ePM1 70% / ePM10 50%
• STANDAARD KANAALAANSLUITINGEN (15 MM)	Ø 315
• SCHUIFKLEMKANAALAANSLUITINGEN (20 MM)	Niet beschikbaar
• WERKINGSBEREIK	-20°C ... +50°C
• EN1886-CLASSIFICATIE	T3 / TB2 / F9 / L2 / D2

DEBIET		Druk-verlies	SFPv	Thermisch rendement gebruikt/max, Pulsie	Thermisch rendement gebruikt/max, Afvoerlucht	Opgenomen vermogen	Droog thermisch rendement Pulsie	Voorwaarden
m³/u	l/s	Pa ext	kW/m³/s	%	%	kW	%	
200	56	200	2,4	54	53	0,1	77%	1. Berekende waarden bij 200 Pa ext. druk (150 IN, 50 OUT) 2. Alle gegevens voor composite ventilator en premium warmte-wisselaar 3. SFPv en opgenomen vermogen berekend met propeere filters 4. Thermisch rendement met halfvervulde filters
500	139	200	1,6	63	63	0,2	83%	
900	250	200	1,5	76	76	0,4	82%	
1400	389	200	1,7	92	91	0,7	78%	
1600	445	200	1,9	99	99	0,8	77%	

AFMETINGEN (mm)

GLOBAL RX 08

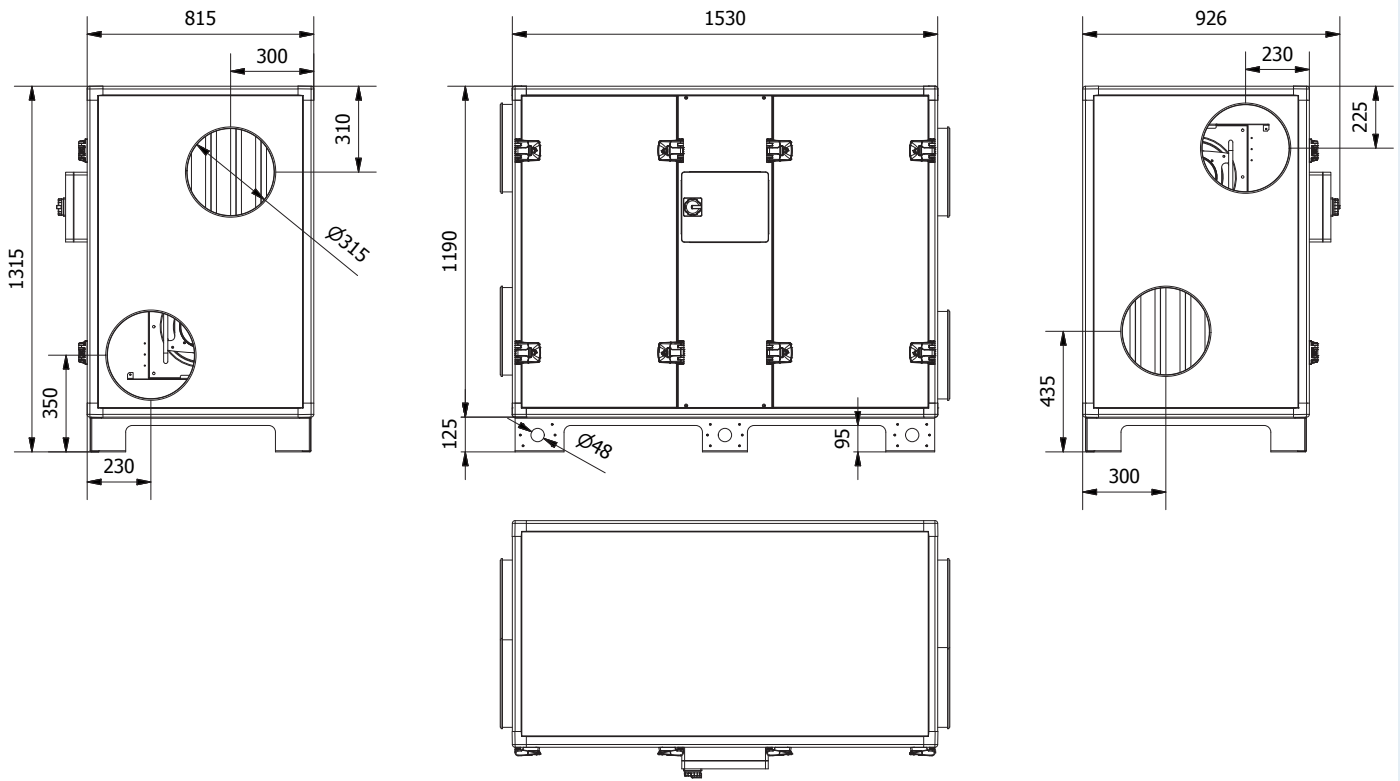

GLOBAL RX 08

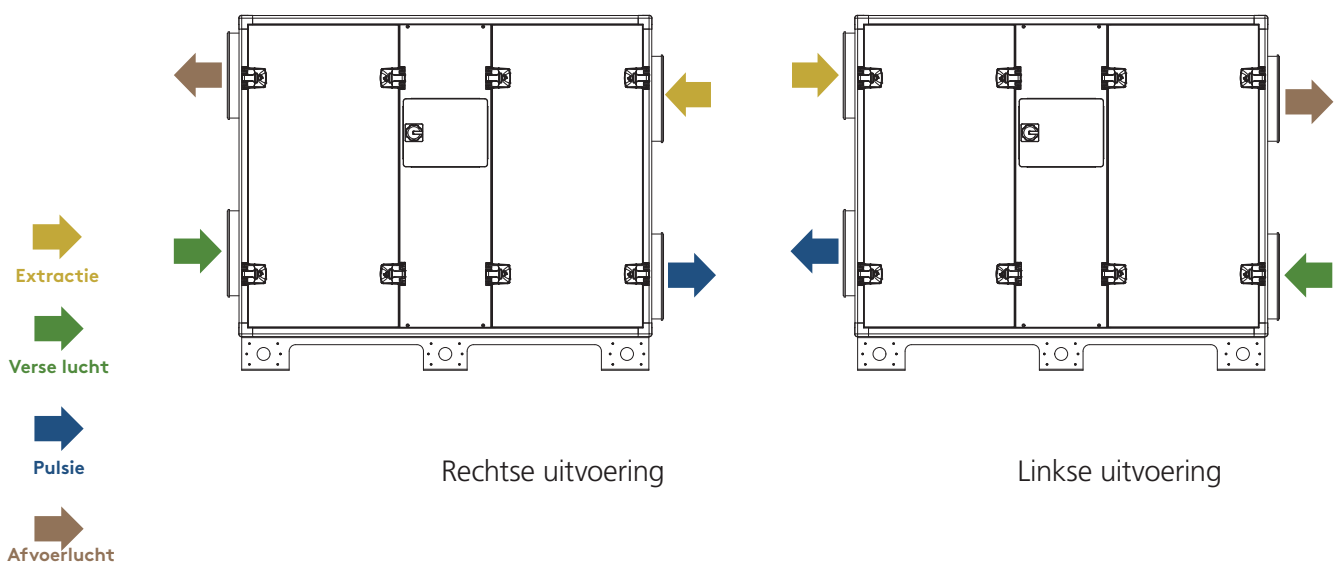

GLOBAL RX 10

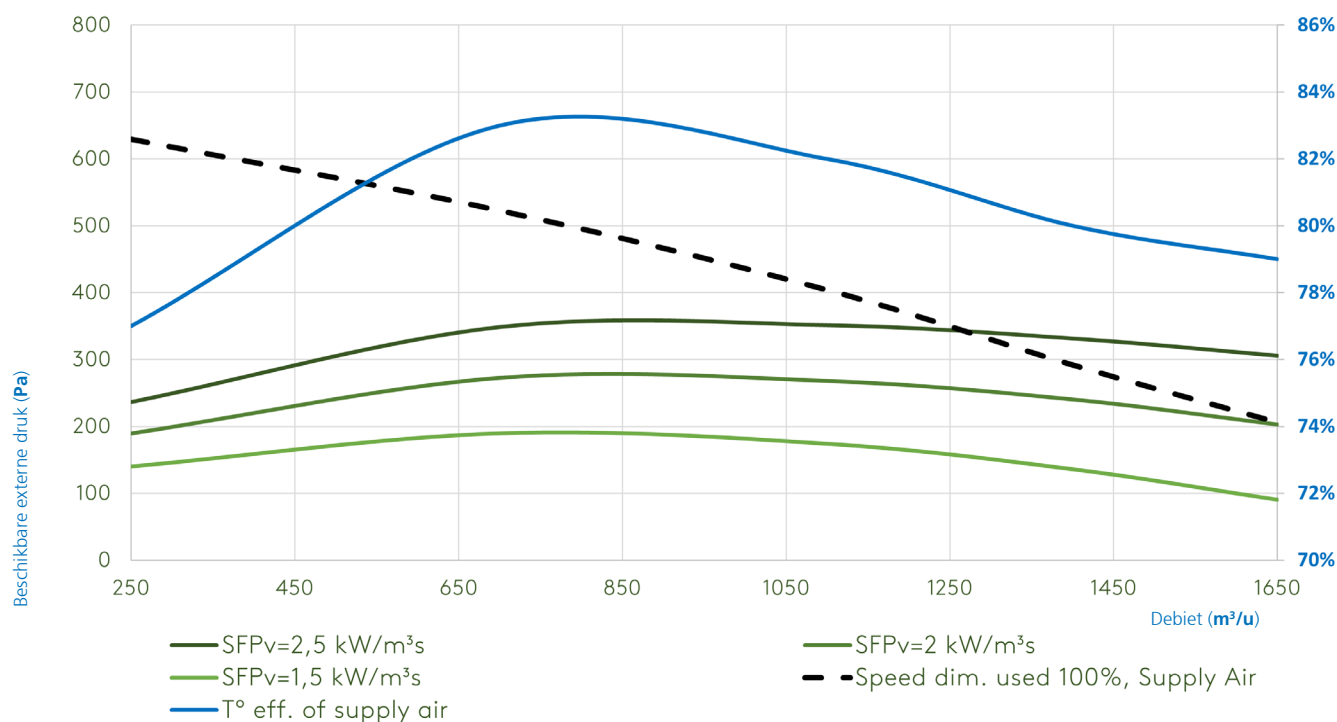

ALGEMENE TECHNISCHE SPECIFICATIES

• LUCHTHOEVEELHEID	250 - 1650 m ³ /u 70 - 459 l/s
• AFMETINGEN (L x B x H)	1680 x 885 x 1465
• GEWICHT	380 kg
• VOEDINDAANSLUITING	1 x 230 V
• MAX. STROOMOPNAME	4.9 A
• AANBEVOLEN ZEKERING	D6A - 10kA - AC3
• FILTERKLASSE EN779 (EN16890)	ePM1 70% / ePM10 50%
• STANDAARD KANAALAANSLUITINGEN (15 MM)	Ø400
• SCHUIFKLEMKANAALAANSLUITINGEN (20 MM)	Niet beschikbaar
• WERKINGSBEREIK	-20°C ... +50°C
• EN1886-CLASSIFICATIE	T3 / TB2 / F9 / L2 / D2

DEBIET		Druk-verlies	SFPv	Thermisch rendement gebruikt/max, Pulsie	Thermisch rendement gebruikt/max, Afvoerlucht	Opgenomen vermogen	Droog thermisch rendement Pulsie	Voorwaarden
m ³ /u	l/s	Pa ext	kW/m ³ /s	%	%	kW	%	
250	70	200	2,1	60	59	0,1	77%	1. Berekende waarden bij 200 Pa ext. druk (150 IN, 50 OUT) 2. Alle gegevens voor composiet ventilatoren en premium warmtewisselaar 3. SFPv en opgenomen vermogen berekend met propere filters 4. Thermisch rendement met halfvervulde filters
700	195	200	1,6	72	70	0,3	83%	
1100	306	200	1,6	84	81	0,5	82%	
1400	389	200	1,8	93	90	0,7	80%	
1650	459	200	2,0	100	97	0,9	79%	

AFMETINGEN (mm)

GLOBAL RX 10

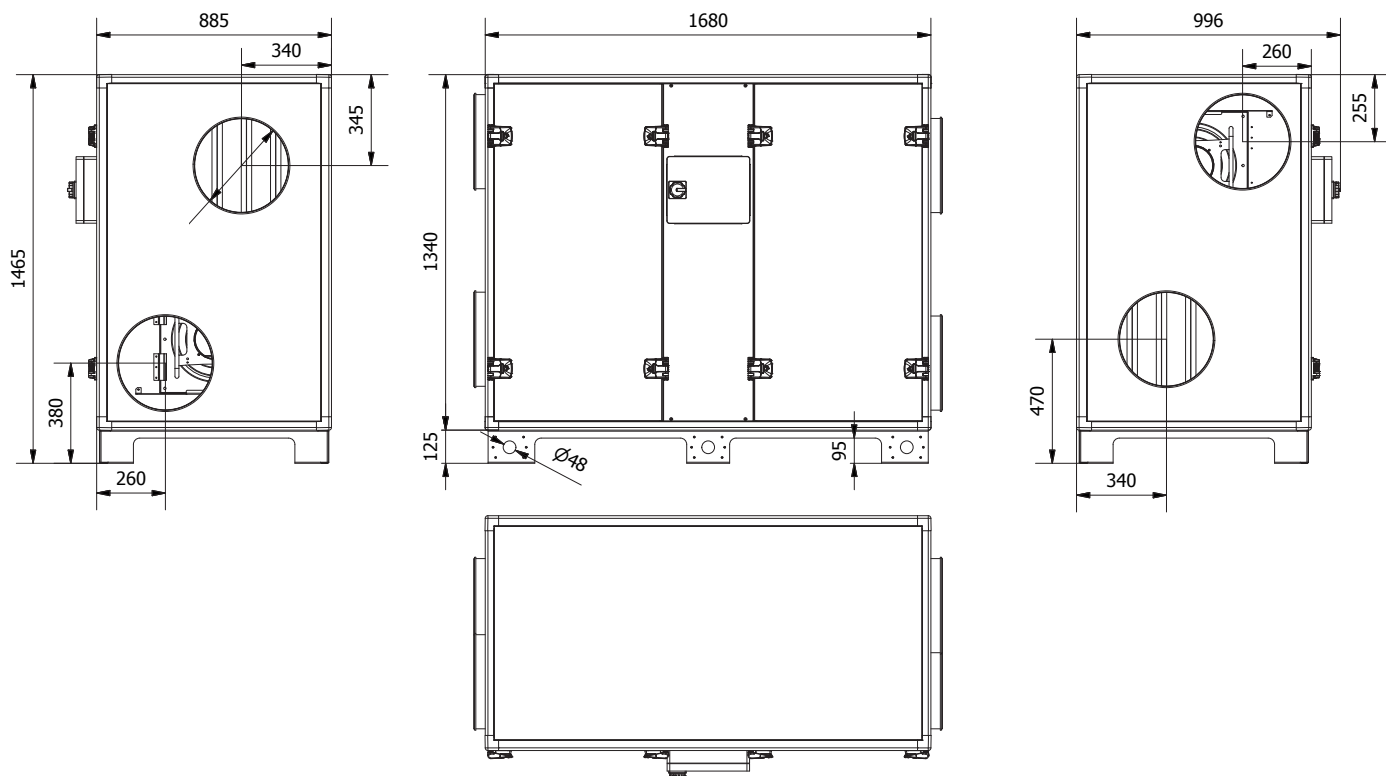

GLOBAL RX 10

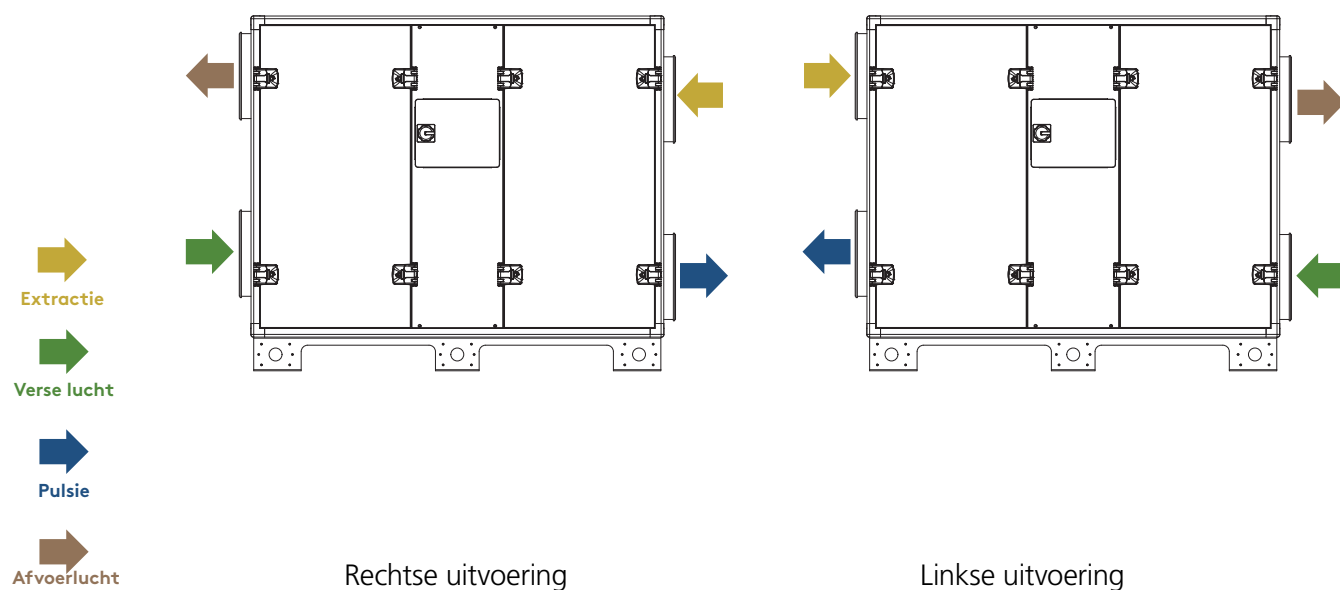

GLOBAL RX 12

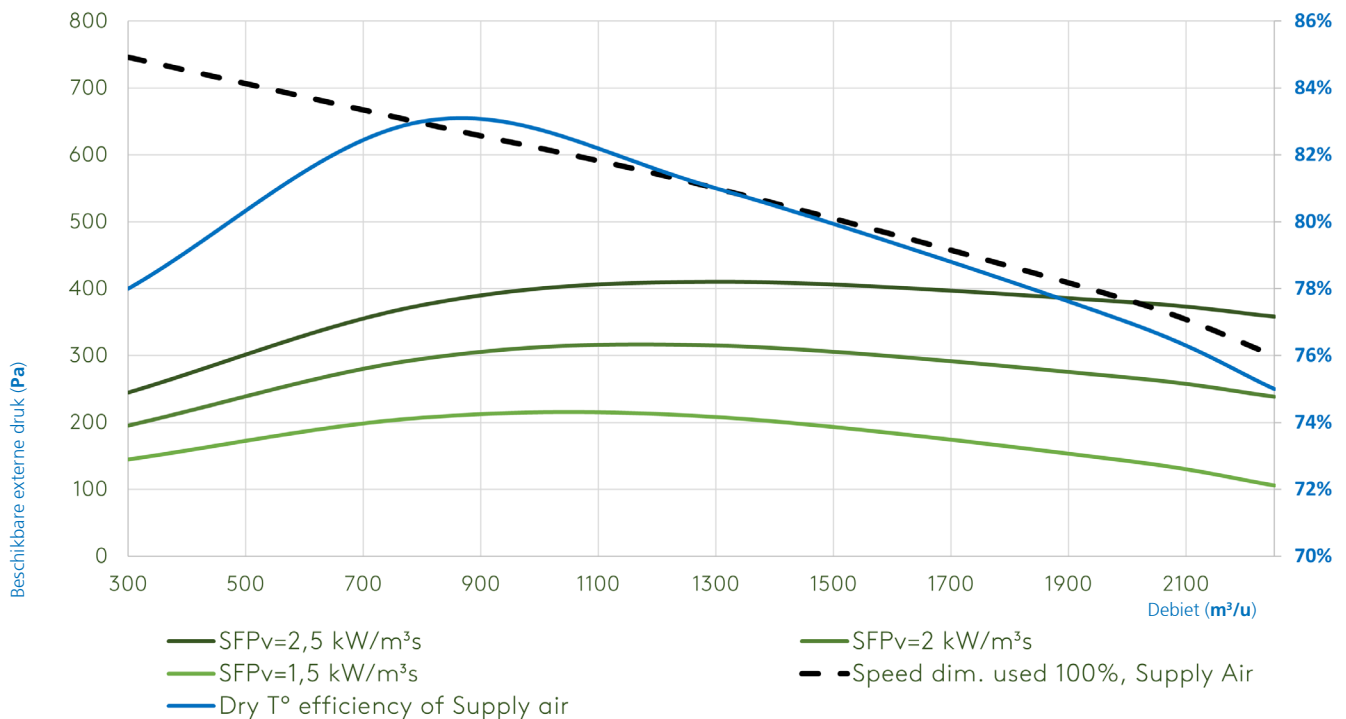

ALGEMENE TECHNISCHE SPECIFICATIES

• LUCHTHOEVEELHEID	300 - 2250 m ³ /u 83 - 626 l/s
• AFMETINGEN (L x B x H)	1680 x 885 x 1465
• GEWICHT	360 kg
• VOEDINDAANSLUITING	1 x 230 V
• MAX. STROOMOPNAME	7.7 A
• AANBEVOLEN ZEKERING	D10A - 10kA - AC3
• FILTERKLASSE EN779 (EN16890)	ePM1 70% / ePM10 50%
• STANDAARD KANAALAANSLUITINGEN (15 MM)	808 x 583
• SCHUIFKLEMKANAALAANSLUITINGEN (20 MM)	800 x 600
• WERKINGSBEREIK	-20°C ... +50°C
• EN1886-CLASSIFICATIE	T3 / TB2 / F9 / L2 / D2

DEBIET	Drukverlies	SFPv	Thermisch rendement gebruikt/max, Pulsie	Thermisch rendement gebruikt/max, Afvoerlucht	Opgenomen vermogen	Droog thermisch rendement Pulsie	Voorwaarden
m ³ /u	l/s	Pa ext	kW/m ³ /s	%	%	kW	%
300	83	200	2,0	56	54	0,2	78%
800	222	200	1,4	66	62	0,3	83%
1300	361	200	1,5	75	74	0,5	81%
2000	556	200	1,7	89	87	1,0	77%
2250	626	200	1,9	94	92	1,2	75%

1. Berekende waarden bij 200 Pa ext. druk (150 IN, 50 OUT)
 2. Alle gegevens voor composiet ventilatoren en premium warmtewisselaar
 3. SFPv en opgenomen vermogen berekend met propere filters
 4. Thermisch rendement met halfvervuilde filters

AFMETINGEN (mm)

GLOBAL RX 12

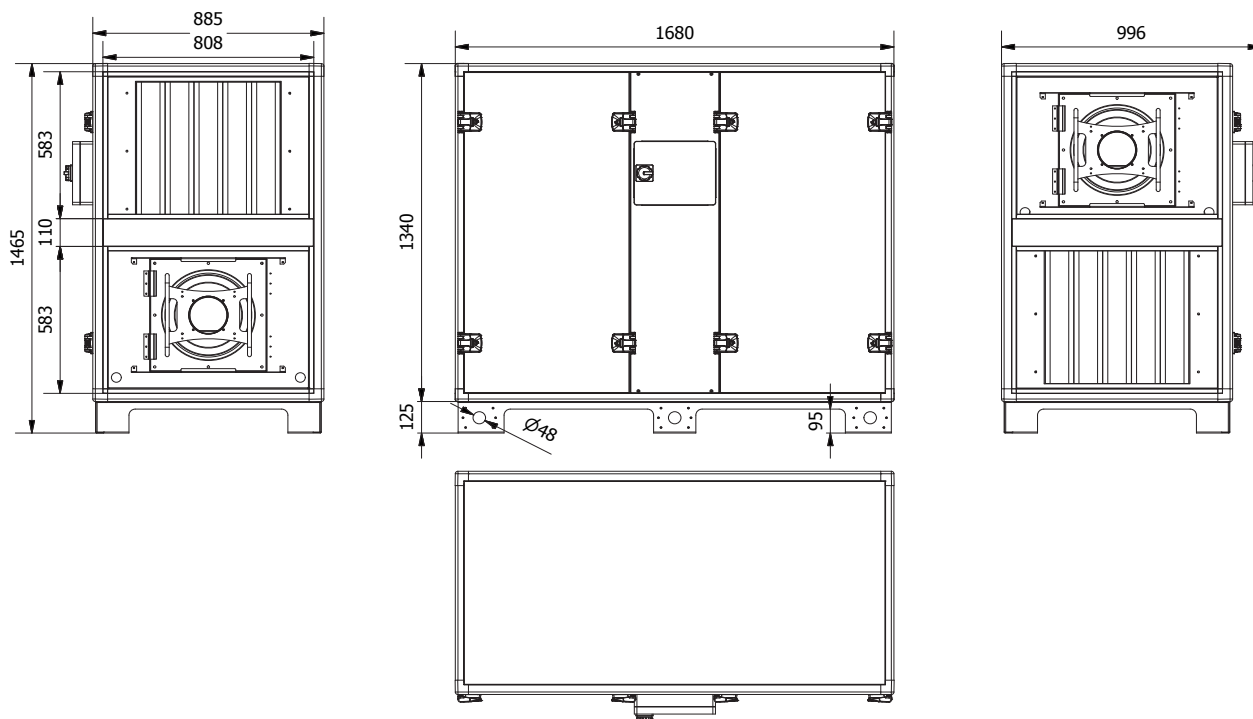

GLOBAL RX 12

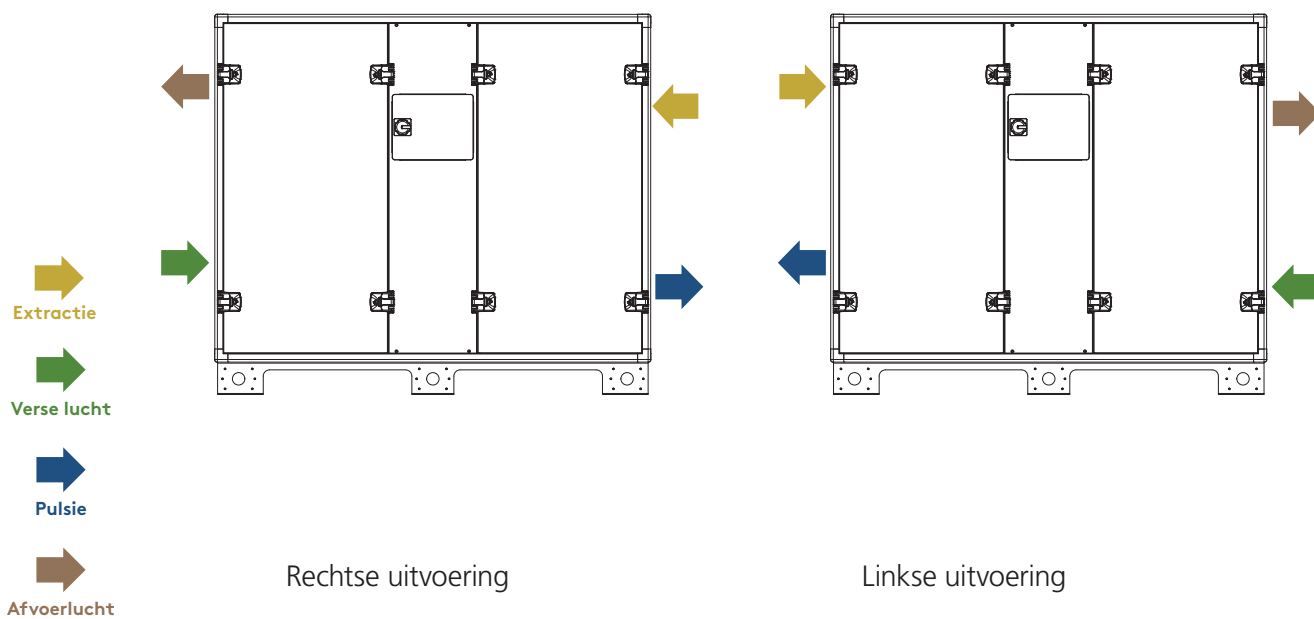

GLOBAL RX 13

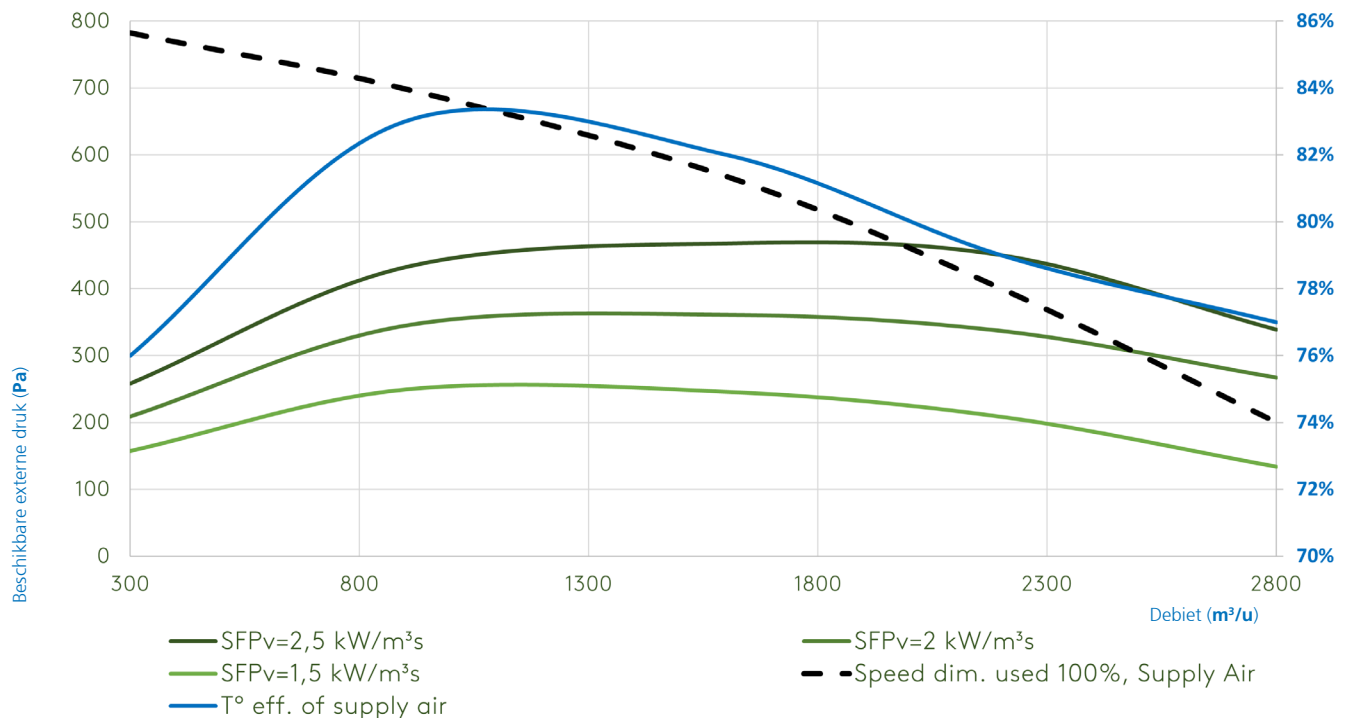

ALGEMENE TECHNISCHE SPECIFICATIES

• LUCHTHOEVEELHEID	300 - 2800 m ³ /u 83 - 778 l/s
• AFMETINGEN (L x B x H)	1680 x 995 x 1465
• GEWICHT	390 kg
• VOEDINDAANSLUITING	1 x 230 V
• MAX. STROOMOPNAME	7.7 A
• AANBEVOLEN ZEKERING	D10A - 10kA - AC3
• FILTERKLASSE EN779 (EN16890)	ePM1 70% / ePM10 50%
• STANDAARD KANAALAANSLUITINGEN (15 MM)	918 x 583
• SCHUIFKLEMKANAALAANSLUITINGEN (20 MM)	900 x 600
• WERKINGSBEREIK	-20 ... +50 °C
• EN1886-CLASSIFICATIE	T3 / TB2 / F9 / L2 / D2

DEBIET		Druk-verlies	SFPv	Thermisch rendement gebruikt/max, Pulsie	Thermisch rendement gebruikt/max, Afvoerlucht	Opgenomen vermogen	Droog thermisch rendement Pulsie
m ³ /u	l/s	Pa ext	kW/m ³ /s	%	%	kW	%
300	83	200	1,8	52	51	0,2	76%
900	250	200	1,2	63	61	0,3	83%
1600	445	200	1,3	77	73	0,6	82%
2200	612	200	1,5	88	85	0,9	79%
2800	778	200	1,7	100	98	1,3	77%

1. Berekende waarden bij 200 Pa ext. druk (150 IN, 50 OUT)
2. Alle gegevens voor composiet ventilatoren en premium warmtewisselaar
3. SFPv en opgenomen vermogen berekend met propere filters
4. Thermisch rendement met halfvervulde filters

AFMETINGEN (mm)

GLOBAL RX 13

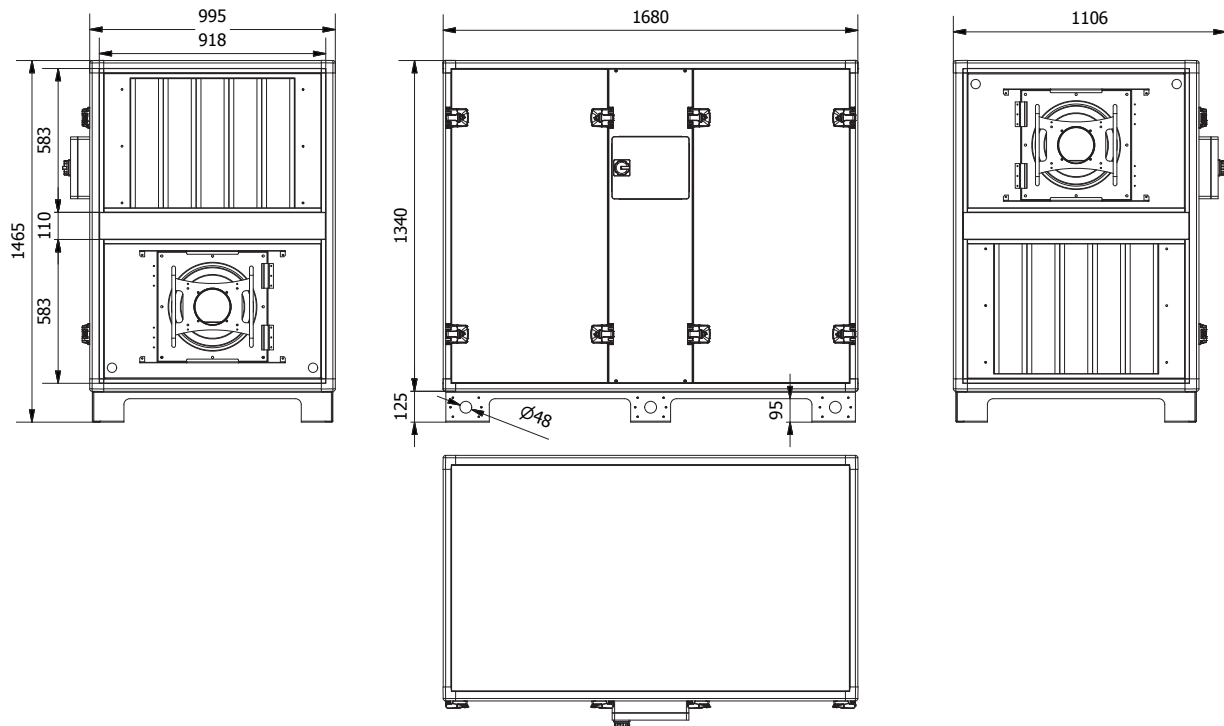

GLOBAL RX 13

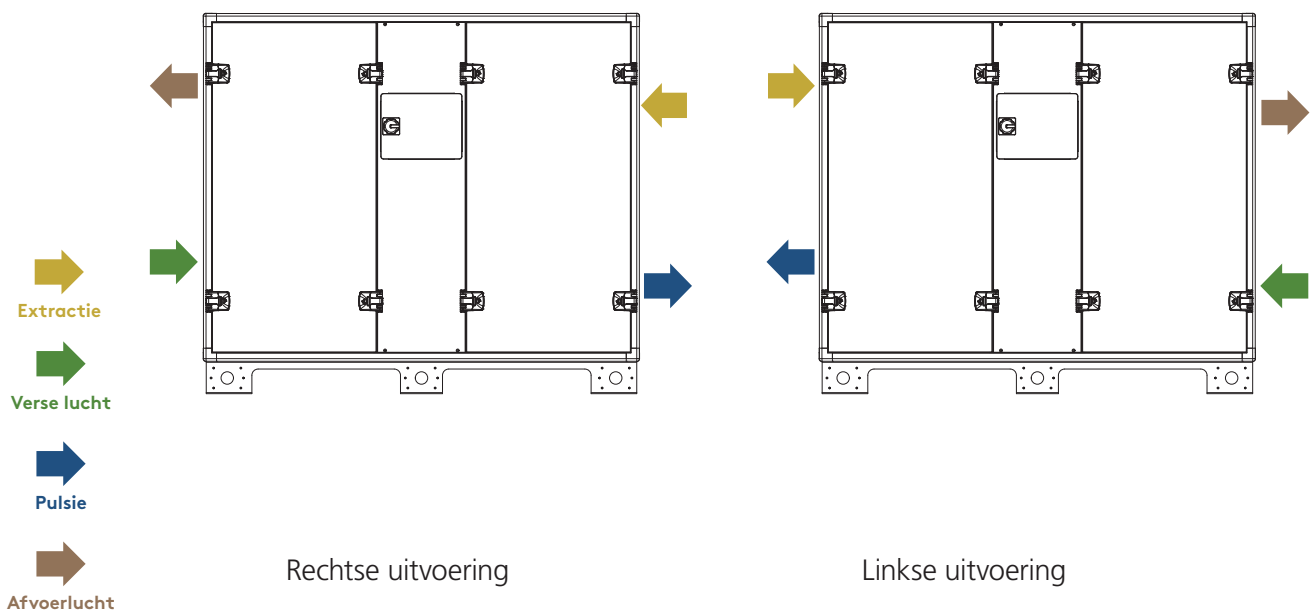

GLOBAL RX 14

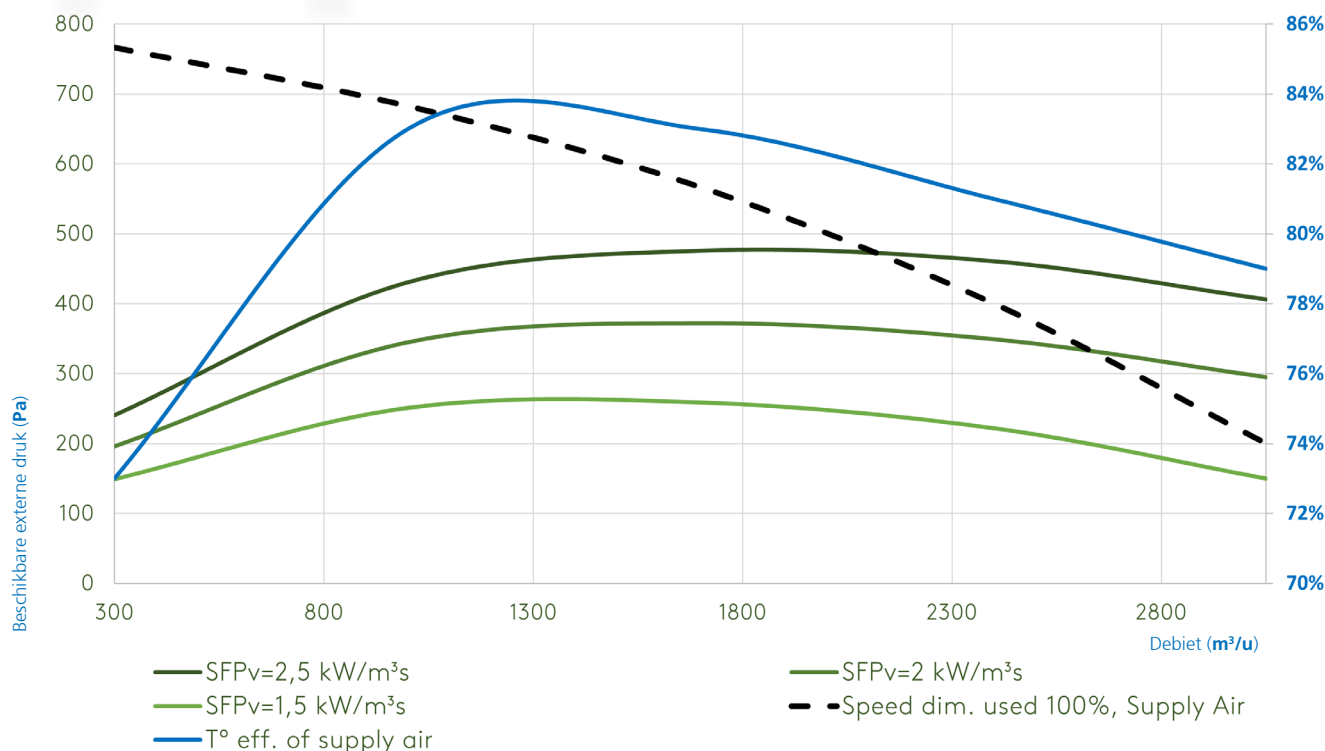

ALGEMENE TECHNISCHE SPECIFICATIES

• LUCHTHOEVEELHEID	300 - 3050 m ³ /u 83 - 848 l/s
• AFMETINGEN (L x B x H)	1680 x 1182 x 1465
• GEWICHT	420 kg
• VOEDINDAANSLUITING	1 x 230 V
• MAX. STROOMOPNAME	7.7 A
• AANBEVOLEN ZEKERING	D10A - 10kA - AC3
• FILTERKLASSE EN779 (EN16890)	ePM1 70% / ePM10 50%
• STANDAARD KANAALAANSLUITINGEN (15 MM)	1105 x 583
• SCHUIFKLEMKANAALAANSLUITINGEN (20 MM)	1100 x 600
• WERKINGSBEREIK	-20°C ... +50°C
• EN1886-CLASSIFICATIE	T3 / TB2 / F9 / L2 / D2

DEBIET		Drukverlies	SFPv	Thermisch rendement gebruikt/max, Pulsie	Thermisch rendement gebruikt/max, Afvoerlucht	Opgenomen vermogen	Droog thermisch rendement Pulsie	Voorwaarden
m ³ /u	l/s	Pa ext	kW/m ³ /s	%	%	kW	%	
300	83	200	1,9	52	52	0,2	73%	1. Berekende waarden bij 200 Pa ext. druk (150 IN, 50 OUT) 2. Alle gegevens voor composiet ventilatoren en premium warmtewisselaar 3. SFPv en opgenomen vermogen berekend met propere filters 4. Thermisch rendement met halfvervulde filters
1000	278	200	1,2	63	61	0,3	83%	
1700	473	200	1,2	75	72	0,6	83%	
2400	667	200	1,4	88	85	0,9	81%	
3050	848	200	1,7	100	97	1,4	79%	

AFMETINGEN (mm)

GLOBAL RX 14

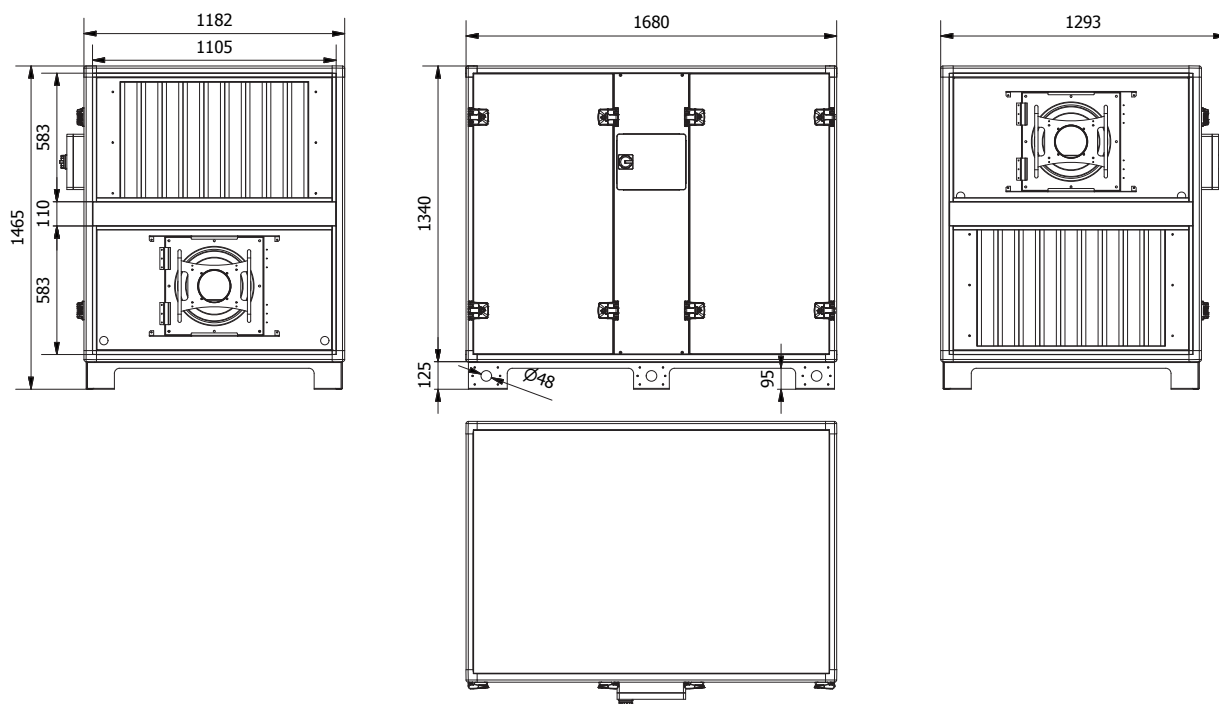

GLOBAL RX 14

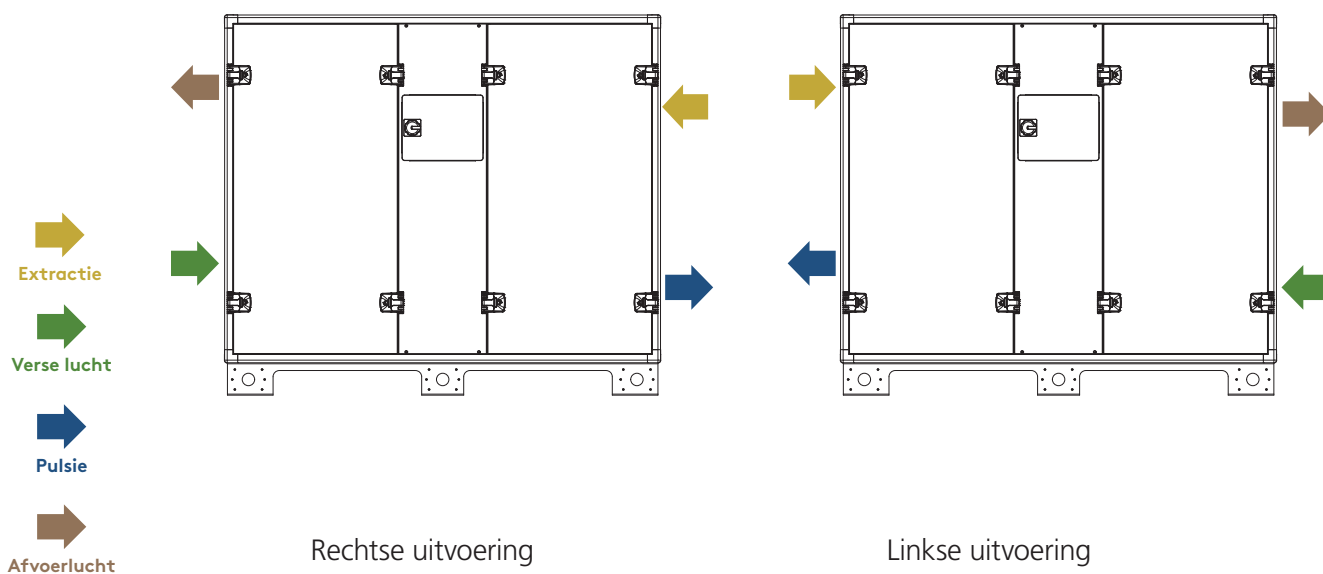

GLOBAL RX 16

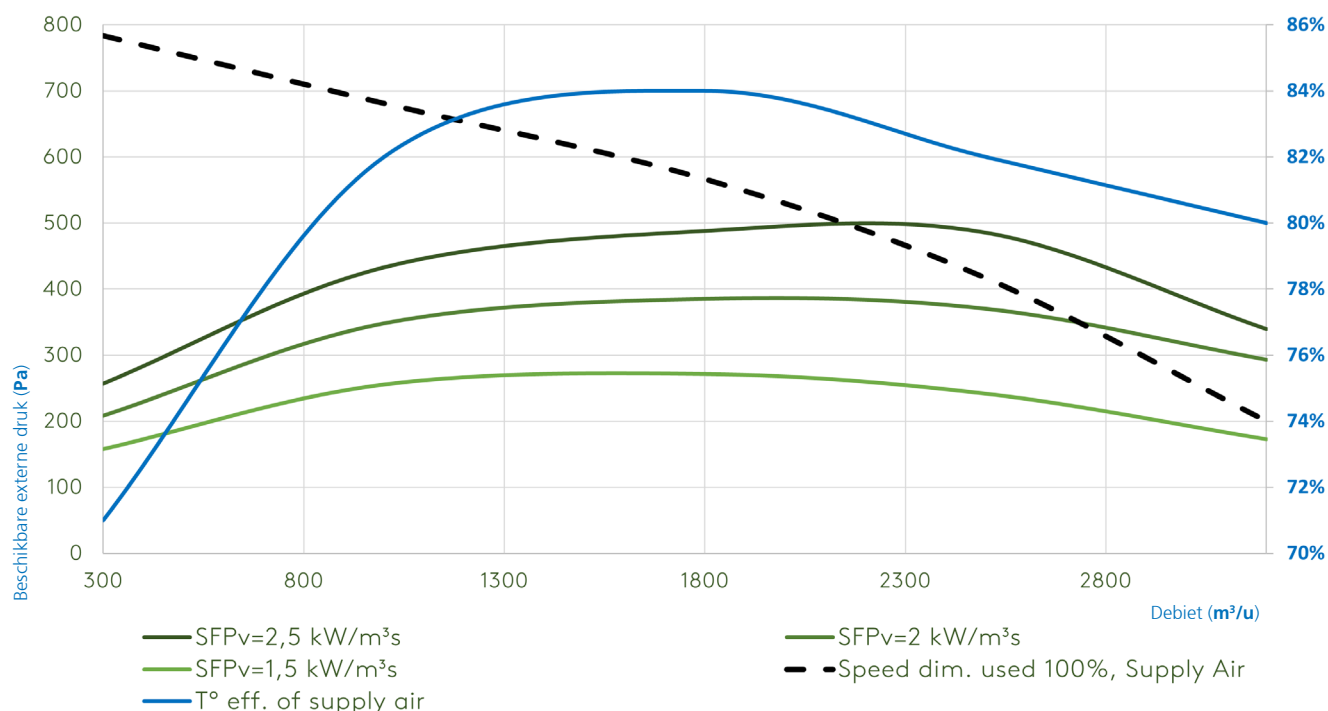

ALGEMENE TECHNISCHE SPECIFICATIES

• LUCHTHOEVEELHEID	300 - 3200 m³/u 83 - 890 l/s
• AFMETINGEN (L x B x H)	1680 x 1182 x 1465
• GEWICHT	430 kg
• VOEDINDAANSLUITING	1 x 230 V
• MAX. STROOMOPNAME	7.7 A max.
• AANBEVOLEN ZEKERING	D10A - 10kA - AC3
• FILTERKLASSE EN779 (EN16890)	ePM1 70% / ePM10 50%
• STANDAARD KANAALAANSLUITINGEN (15 MM)	1105 x 583
• SCHUIFKLEMKANAALAANSLUITINGEN (20 MM)	1100 x 600
• WERKINGSBEREIK	-20°C ... +50°C
• EN1886-CLASSIFICATIE	T3 / TB2 / F9 / L2 / D2

DEBIET		Drukverlies	SFPv	Thermisch rendement gebruikt/max, Pulsie	Thermisch rendement gebruikt/max, Afvoerlucht	Opgenomen vermogen	Droog thermisch rendement Pulsie	Voorwaarden
m³/u	l/s	Pa ext	kW/m³/s	%	%	kW	%	
300	83	200	1,8	52	52	0,2	71%	1. Berekende waarden bij 200 Pa ext. druk (150 IN, 50 OUT) 2. Alle gegevens voor composiet ventilatoren en premium warmtewisselaar 3.SFPv & Geabsorbeerd vermogen berekend met schone filters 4.thermisch rendement met halfvervulde filters
1000	278	200	1,2	62	60	0,3	82%	
1800	500	200	1,2	75	71	0,6	84%	
2500	695	200	1,3	87	84	0,9	82%	
3200	890	200	1,6	100	97	1,4	80%	

AFMETINGEN (mm)

GLOBAL RX 16

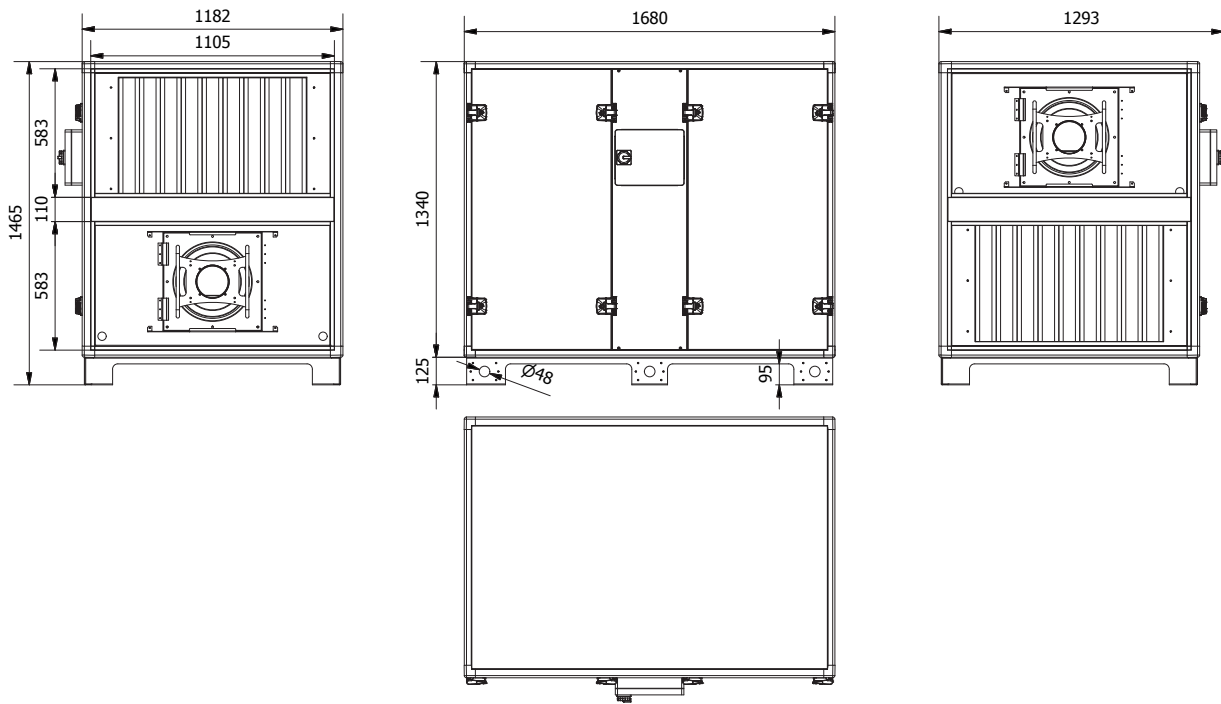

GLOBAL RX 16

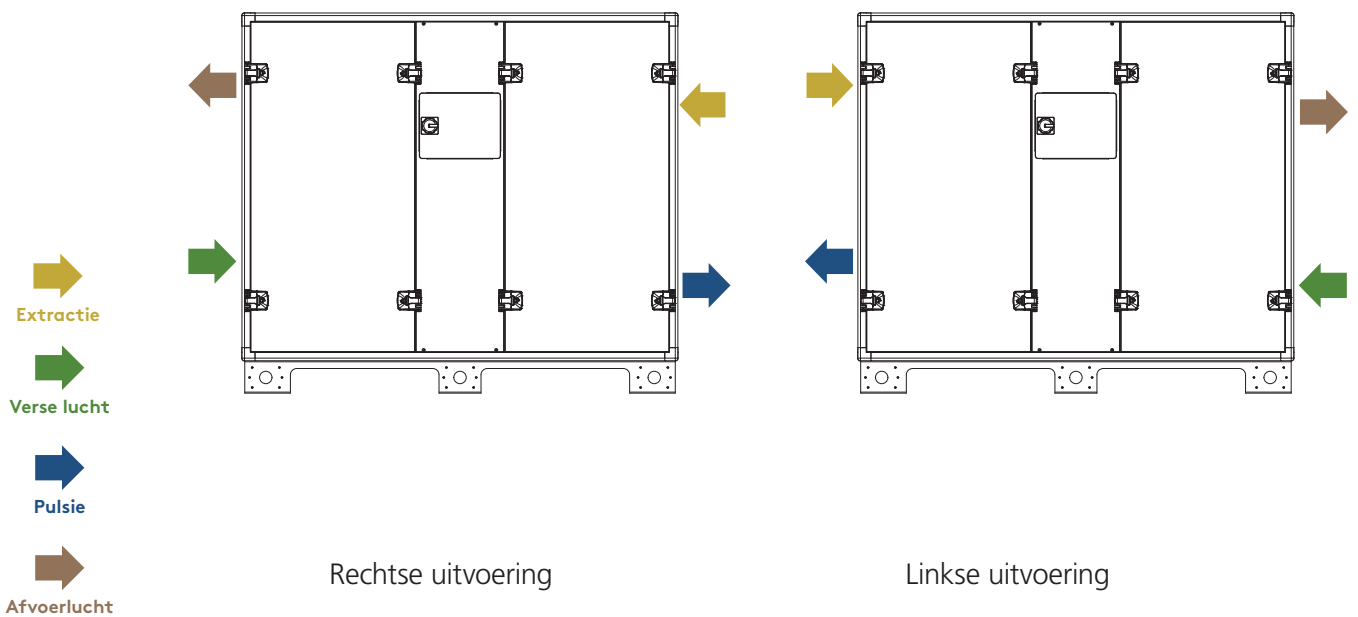

GLOBAL RX 18

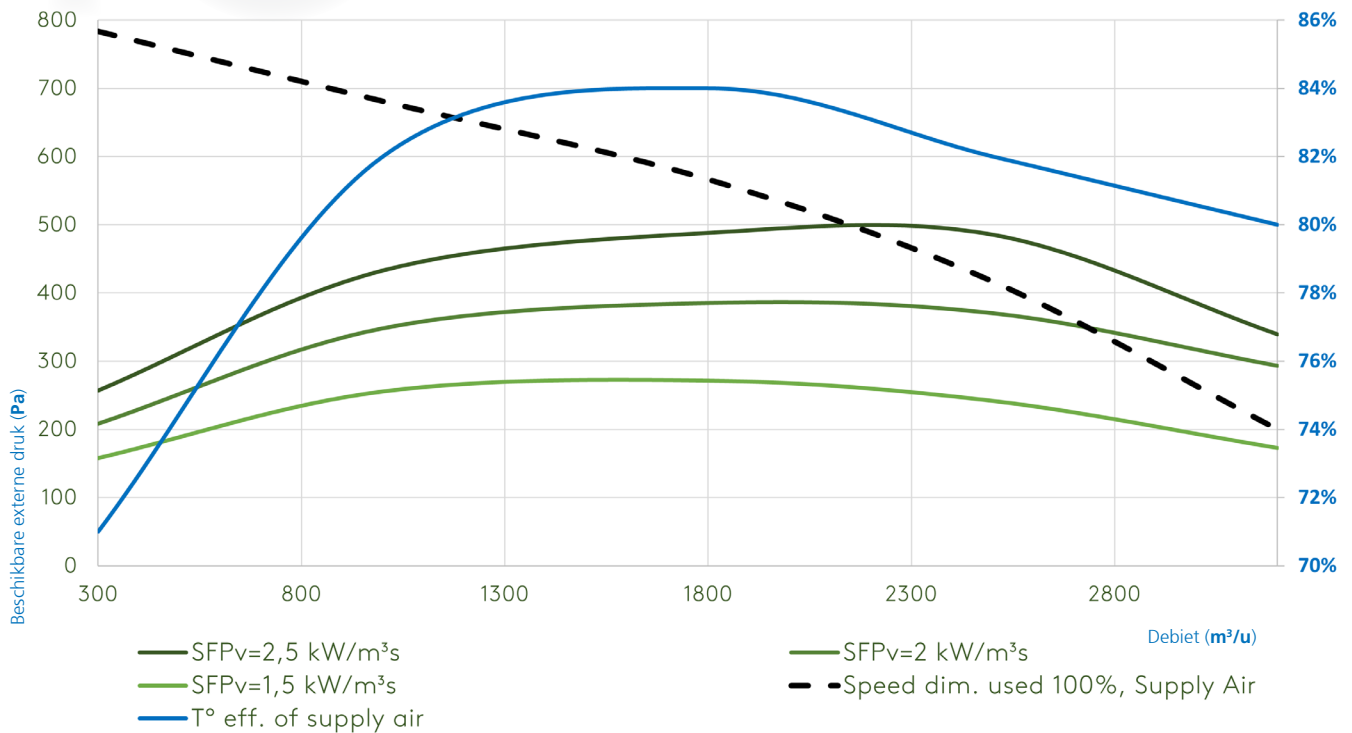

ALGEMENE TECHNISCHE SPECIFICATIES

• LUCHTHOEVEELHEID	600 - 4500 m ³ /u 167 - 1251 l/s
• AFMETINGEN (L x B x H)	1880 x 1382 x 1725
• GEWICHT	610 kg
• VOEDINDAANSLUITING	3 x 400 V + N
• MAX. STROOMOPNAME	6.5 A
• AANBEVOLEN ZEKERING	D10A - 10kA - AC3
• FILTERKLASSE EN779 (EN16890)	ePM1 70% / ePM10 50%
• STANDAARD KANAALAANSLUITINGEN (15 MM)	1305 x 713
• SCHUIFKLEMKANAALAANSLUITINGEN (20 MM)	1300 x 700
• WERKINGSBEREIK	-20°C ... +50°C
• EN1886-CLASSIFICATIE	T3 / TB2 / F9 / L2 / D2

DEBIET	Drukverlies	SFPv	Thermisch rendement gebruikt/max, Pulsie	Thermisch rendement gebruikt/max, Afvoerlucht	Opgenomen vermogen	Droog thermisch rendement Pulsie	Voorwaarden
m ³ /u	l/s	Pa ext	kW/m ³ /s	%	%	kW	%
600	167	200	1,9	53	50	0,3	76%
1600	445	200	1,4	61	56	0,6	83%
2600	723	200	1,4	69	63	1,0	83%
3500	973	200	1,4	75	70	1,4	82%
4500	1251	200	1,6	83	79	2,0	80%

1. Berekende waarden bij 200 Pa ext. druk (150 IN, 50 OUT)
 2. Alle gegevens voor composiet ventilatoren en premium warmtewisselaar
 3. SFPv & Geabsorbeerd vermogen berekend met schone filters
 4. Thermisch rendement met halfvervuilde filters

AFMETINGEN (mm)

GLOBAL RX 18

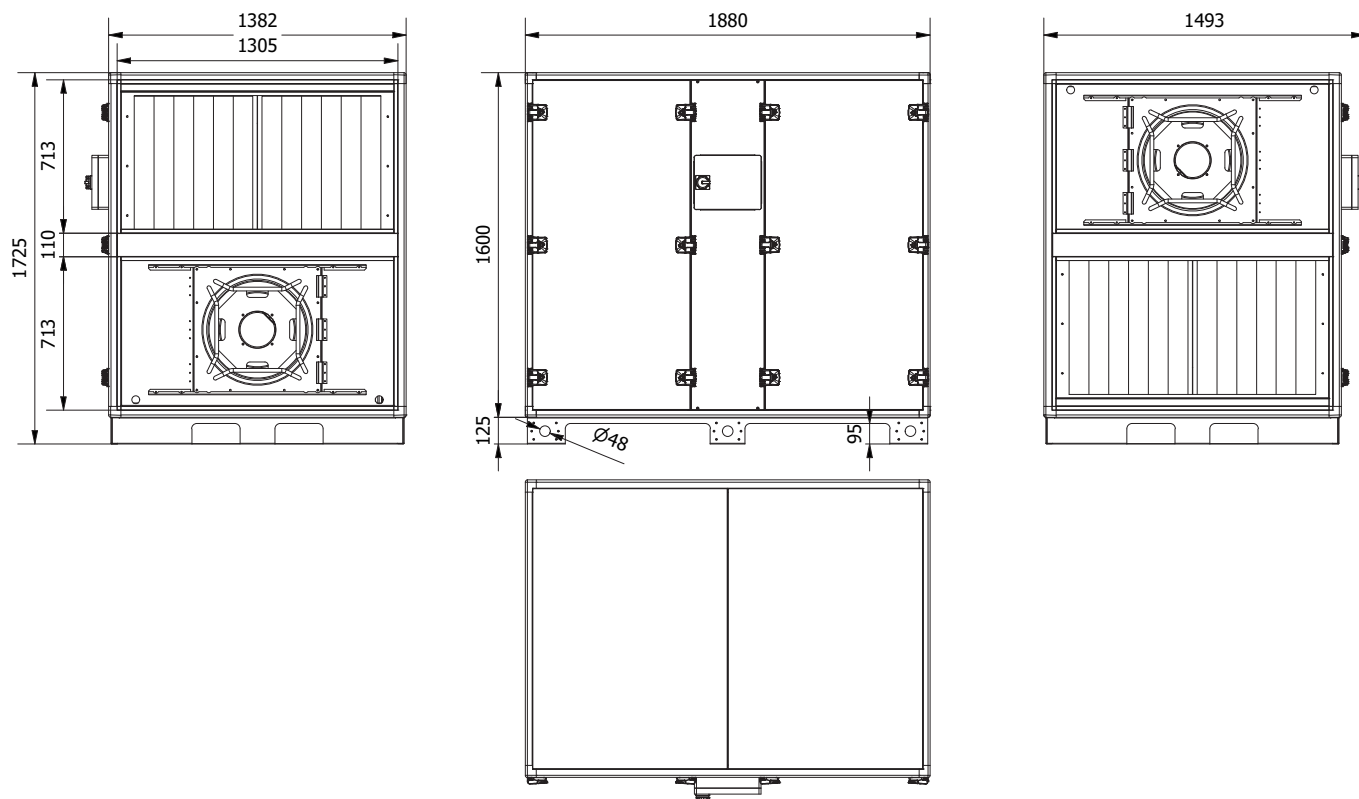

GLOBAL RX 18

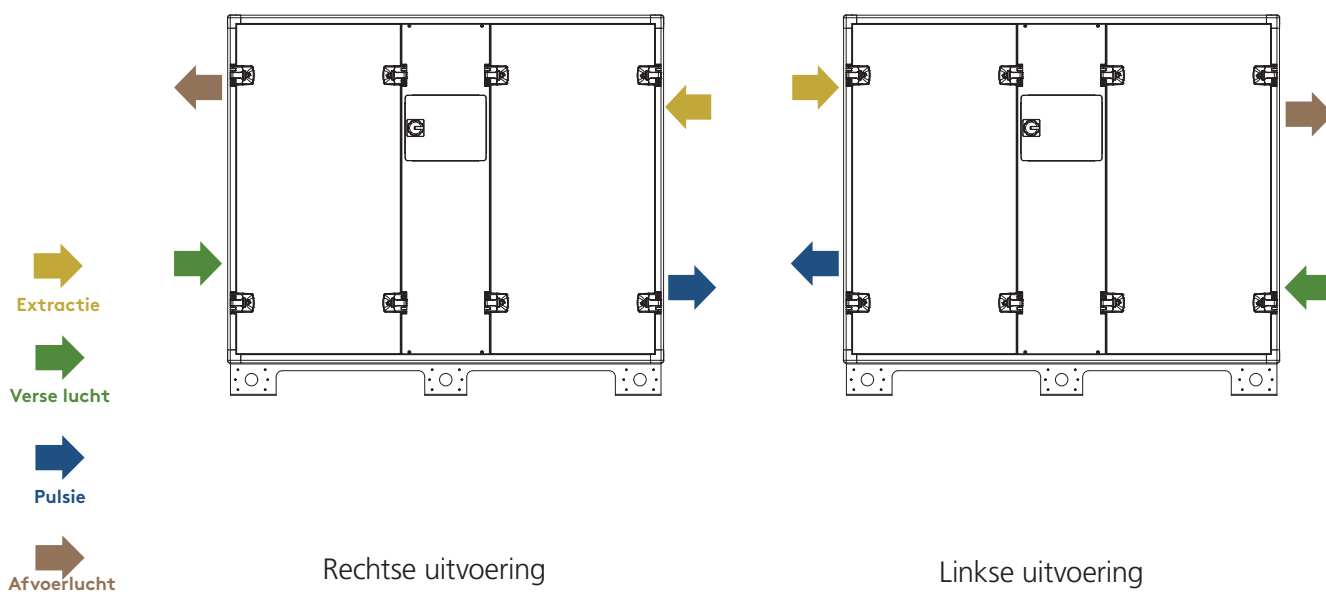

GLOBAL RX 20

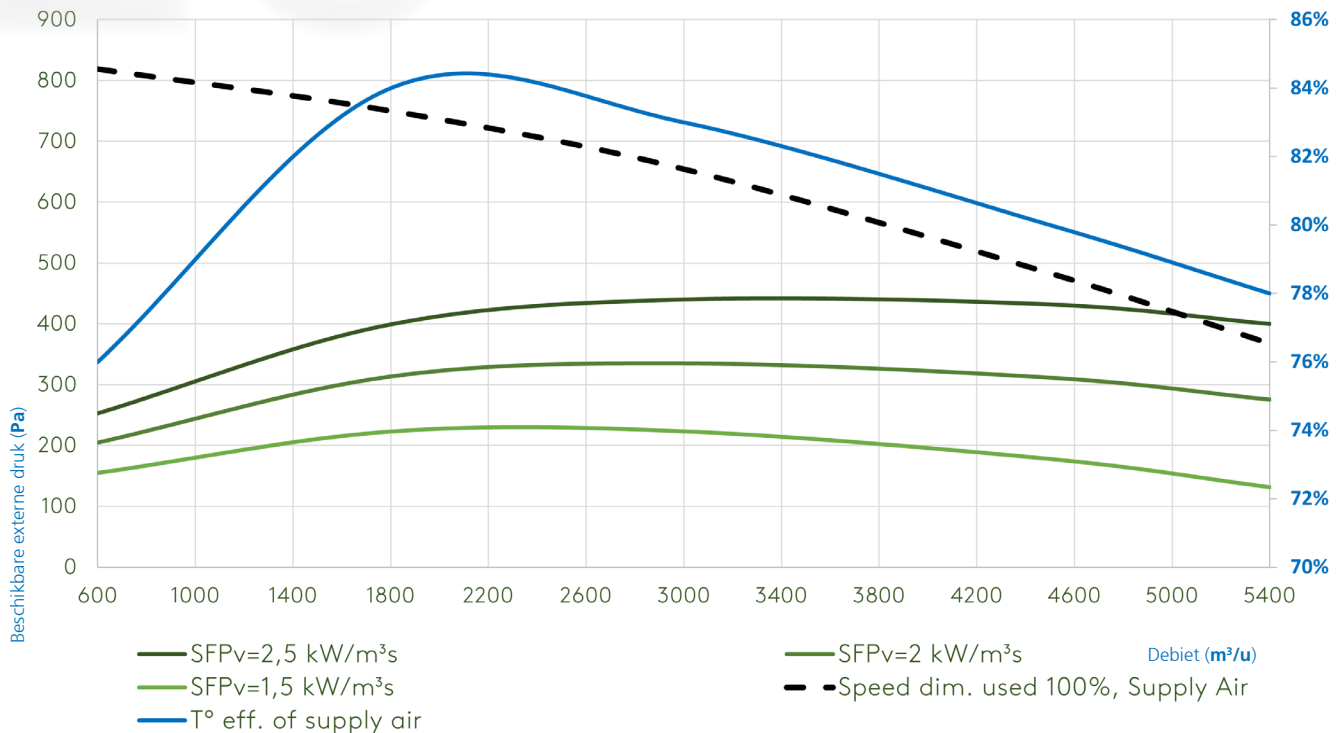

ALGEMENE TECHNISCHE SPECIFICATIES

• LUCHTHOEVEELHEID	600 - 5400 m³/u 167 - 1501 l/s
• AFMETINGEN (L x B x H)	1880 x 1382 x 1725
• GEWICHT	610 kg
• VOEDINDAANSLUITING	3 x 400 V + N
• MAX. STROOMOPNAME	6.5 A
• AANBEVOLEN ZEKERING	D10A - 10kA - AC3
• FILTERKLASSE EN779 (EN16890)	ePM1 70% / ePM10 50%
• STANDAARD KANAALAANSLUITINGEN (15 MM)	1305 x 713
• SCHUIFKLEMKANAALAANSLUITINGEN (20 MM)	1300 x 700
• WERKINGSBEREIK	-20°C ... +50°C
• EN1886-CLASSIFICATIE	T3 / TB2 / F9 / L2 / D2

DEBIET		Druk-verlies	SFPv	Thermisch rendement gebruikt/max, Pulsie	Thermisch rendement gebruikt/max, Afvoerlucht	Opgenomen vermogen	Droog thermisch rendement Pulsie	Voorwaarden
m³/h	l/s	Pa ext	kW/m³/s	%	%	kW	%	
600	167	200	1,9	53	50	0,3	76%	1. Berekende waarden bij 200 Pa ext. druk (150 IN, 50 OUT) 2. Alle gegevens voor composiet ventilatoren en premium warmtewisselaar 3. SFPv en opgenomen vermogen berekend met propere filters 4. Thermisch rendement met halfvervuilde filters
1800	500	200	1,4	62	57	0,7	84%	
3000	834	200	1,4	72	66	1,2	83%	
4500	1251	200	1,6	83	79	2,0	80%	
5400	1501	200	1,7	91	87	2,6	78%	

AFMETINGEN (mm)

GLOBAL RX 20

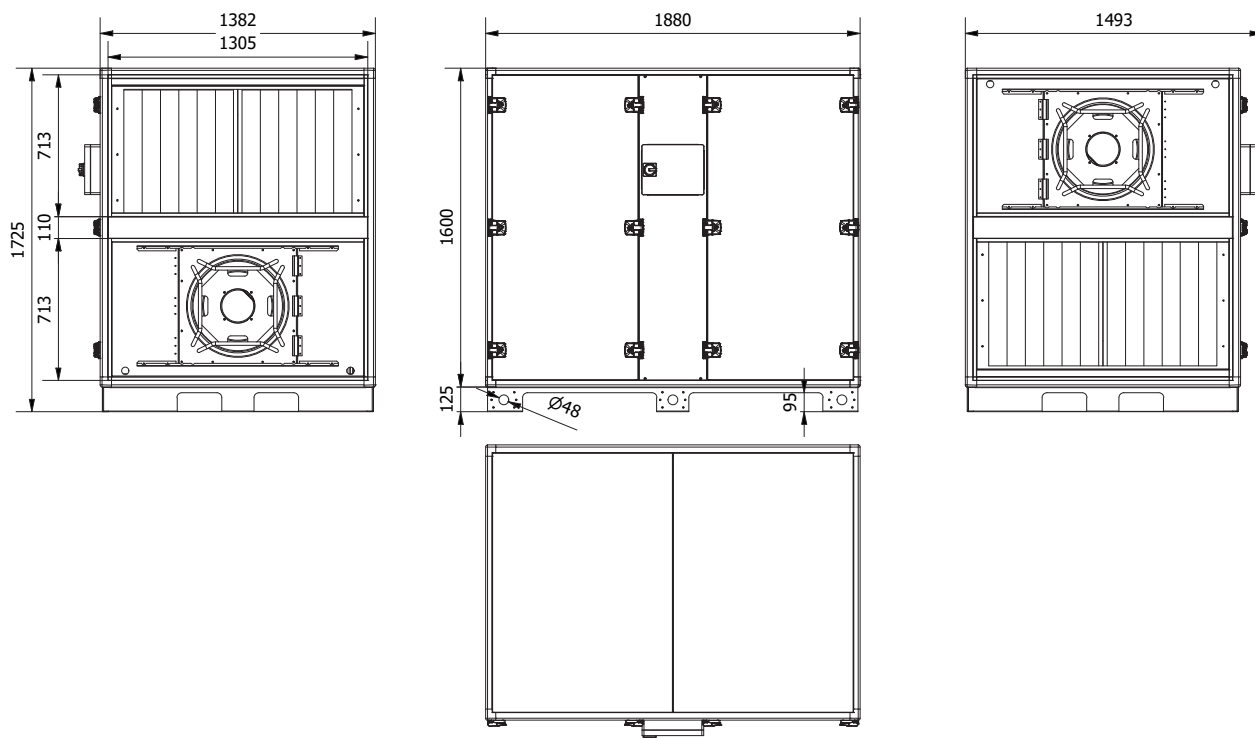

GLOBAL RX 20

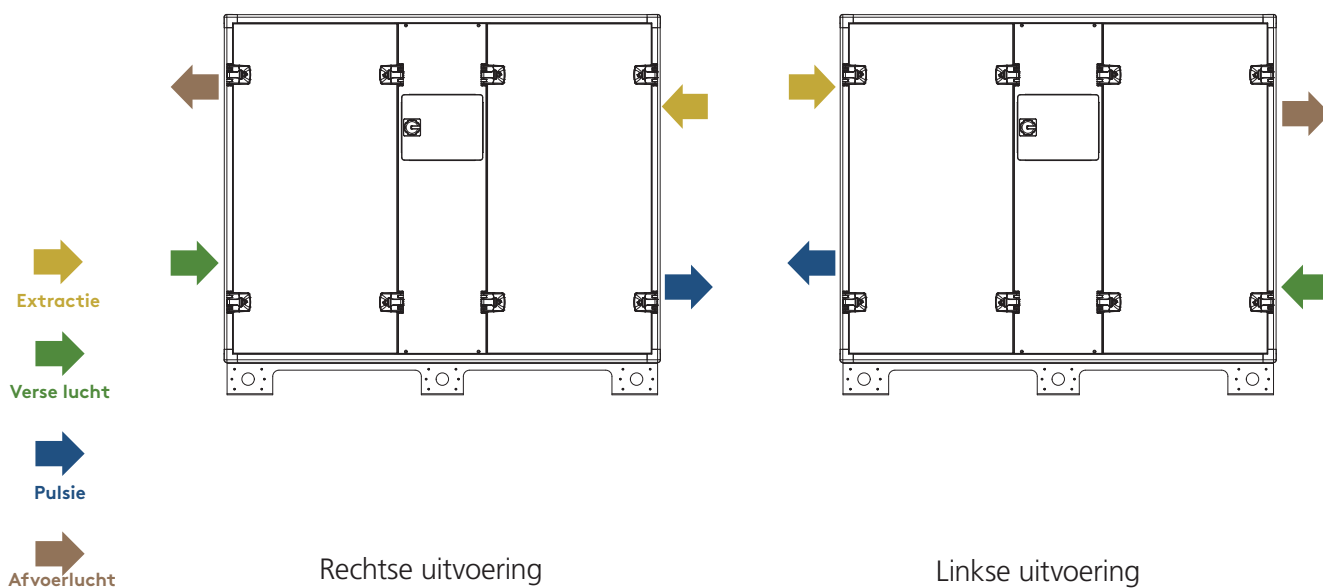

GLOBAL RX 24

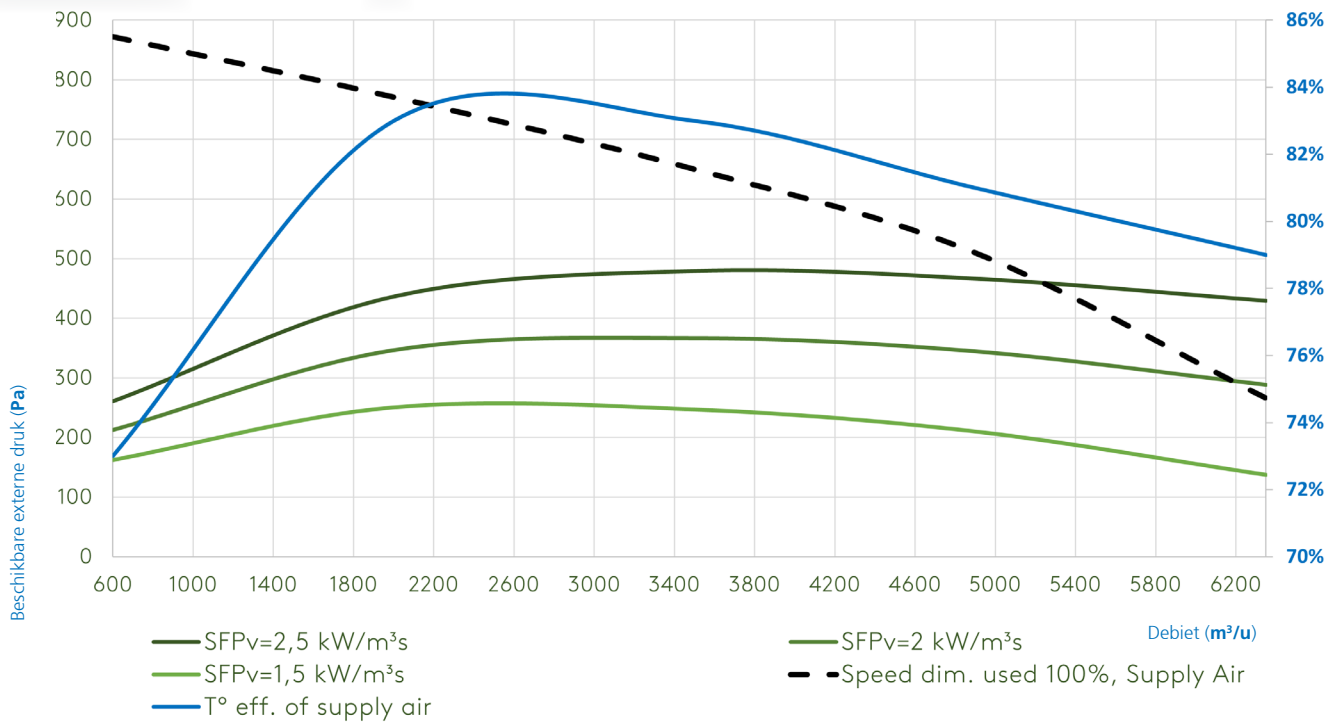

ALGEMENE TECHNISCHE SPECIFICATIES

• LUCHTHOEVEELHEID	600 - 6350 m³/u
	167 - 1765 l/s
• AFMETINGEN (L x B x H)	1880 x 1640 x 1725
• GEWICHT	670 kg
• VOEDINDAANSLUITING	3 x 400 V + N
• MAX. STROOMOPNAME	6.5 A
• AANBEVOLEN ZEKERING	D10A - 10kA - AC3
• FILTERKLASSE EN779 (EN16890)	ePM1 70% / ePM10 50%
• STANDAARD KANAALAANSLUITINGEN (15 MM)	1563 x 713
• SCHUIFKLEMKANAALAANSLUITINGEN (20 MM)	1600 x 700
• WERKINGSBEREIK	-20°C ... +50°C
• EN1886-CLASSIFICATIE	T3 / TB2 / F9 / L2 / D2

DEBIET		Drukverlies	SFPv	Thermisch rendement gebruikt/max, Pulsie	Thermisch rendement gebruikt/max, Afvoerlucht	Opgenomen vermogen	Droog thermisch rendement Pulsie	Voorwaarden
m³/h	l/s	Pa ext	kW/m³/s	%	%	kW	%	
600	167	200	1,8	50	49	0,3	73%	1. Berekende waarden bij 200 Pa ext. druk (150 IN, 50 OUT) 2. Alle gegevens voor composiet ventilatoren en premium warmtewisselaar 3. SFPv en opgenomen vermogen berekend met propeere filters 4. Thermisch rendement met halfvervuilde filters
2000	556	200	1,2	60	58	0,7	83%	
3500	973	200	1,3	72	69	1,3	83%	
4900	1362	200	1,5	83	80	2,0	81%	
6350	1765	200	1,7	96	94	3,0	79%	

AFMETINGEN (mm)

GLOBAL RX 24

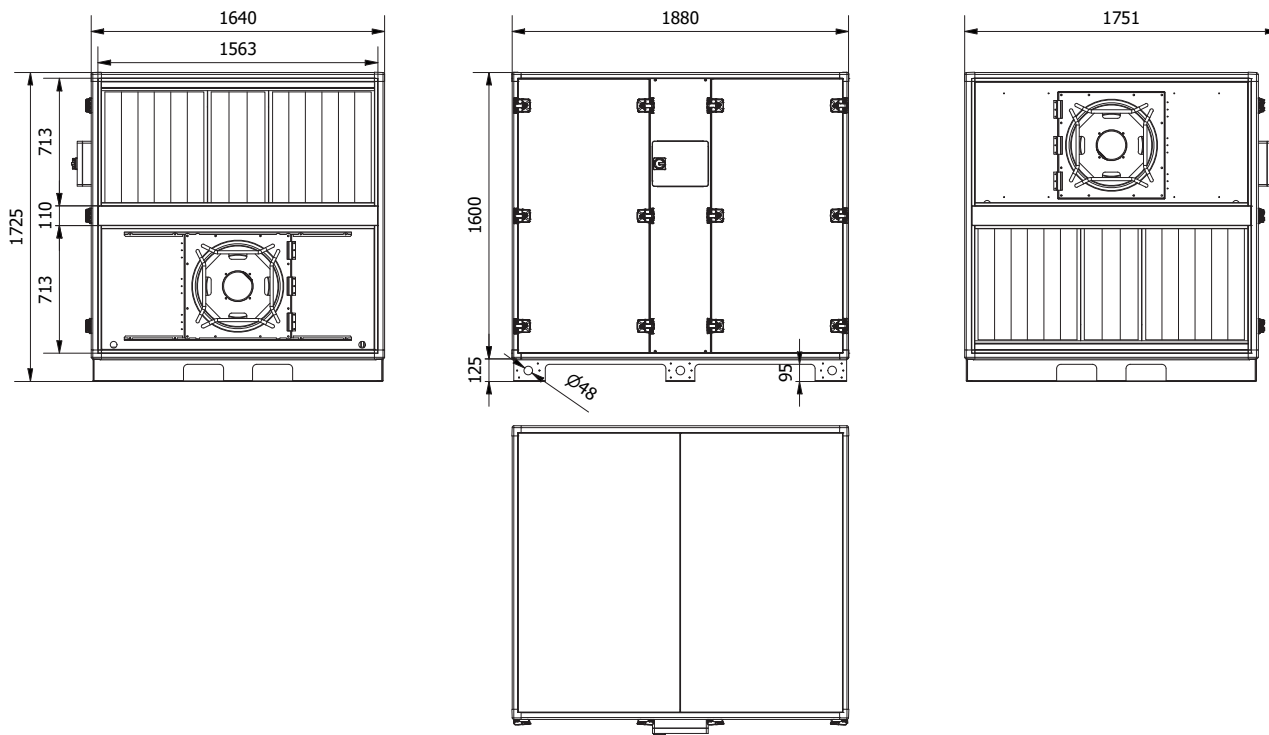

GLOBAL RX 24

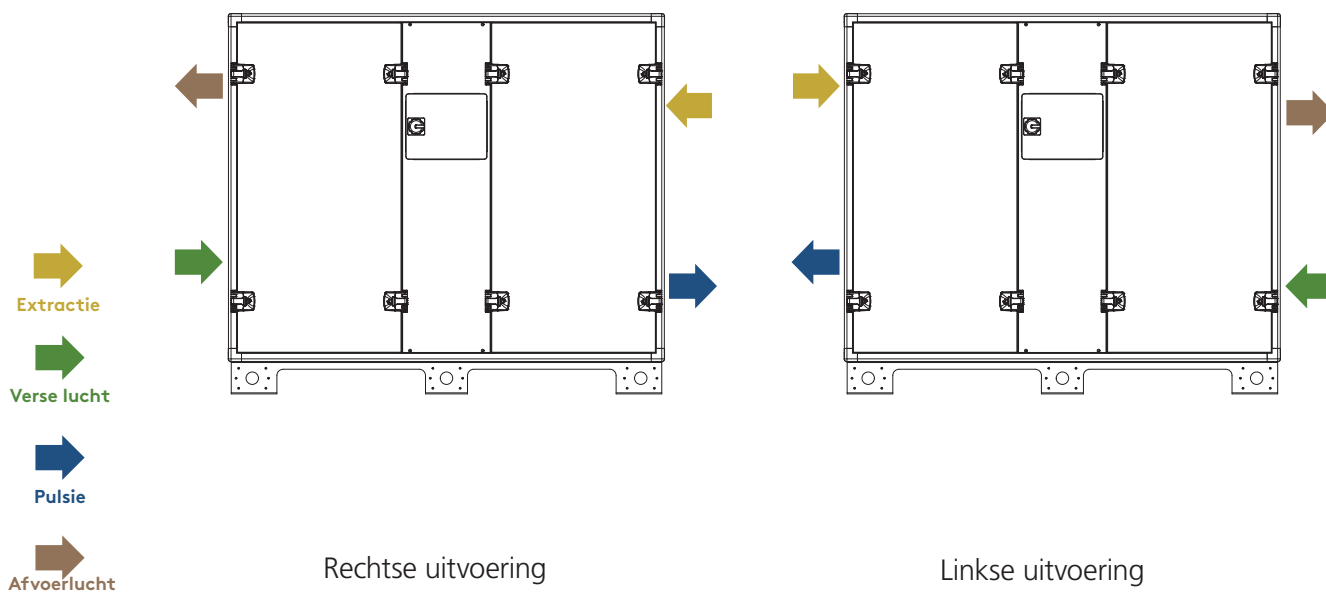

GLOBAL RX 26

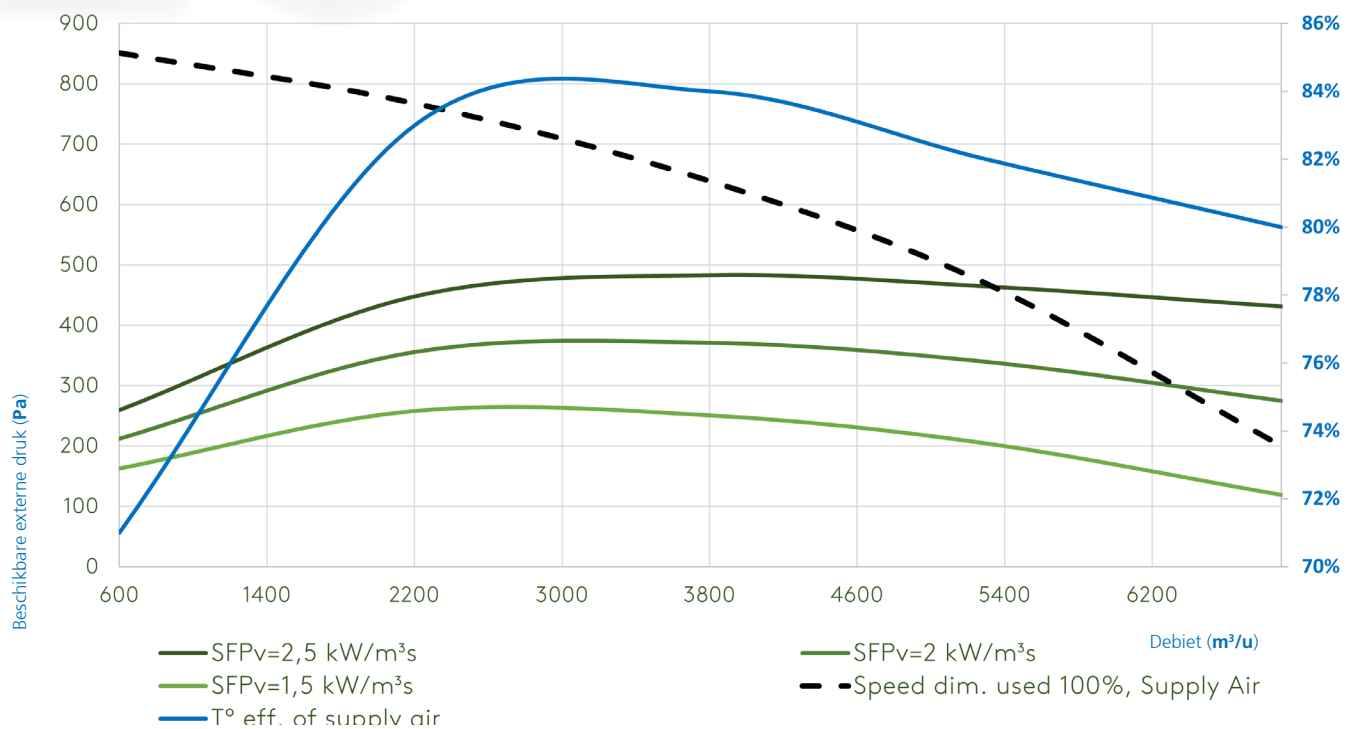

ALGEMENE TECHNISCHE SPECIFICATIES

• LUCHTHOEVEELHEID	600 - 6900 m³/u
	167 - 1918 l/s
• AFMETINGEN (L x B x H)	1880 x 1640 x 1725
• GEWICHT	680 kg
• VOEDINDAANSLUITING	3 x 400 V + N
• MAX. STROOMOPNAME	6.5 A
• AANBEVOLEN ZEKERING	D10A - 10kA - AC3
• FILTERKLASSE EN779 (EN16890)	ePM1 70% / ePM10 50%
• STANDAARD KANAALAANSLUITINGEN (15 MM)	1563 x 713
• SCHUIFKLEMKANAALAANSLUITINGEN (20 MM)	1600 x 700
• WERKINGSBEREIK	-20°C ... +50°C
• EN1886-CLASSIFICATIE	T3 / TB2 / F9 / L2 / D2

DEBIET		Druk-verlies	SFPv	Thermisch rendement gebruikt/max, Pulsie	Thermisch rendement gebruikt/max, Afvoerlucht	Opgenomen vermogen	Droog thermisch rendement Pulsie
m³/h	l/s	Pa ext	kW/m³/s	%	%	kW	%
600	167	200	1,8	49	49	0,3	71%
2200	612	200	1,2	60	58	0,7	83%
3800	1056	200	1,3	73	71	1,4	84%
5300	1473	200	1,5	86	84	2,2	82%
6900	1918	200	1,8	100	98	3,4	80%

1. Berekende waarden bij 200 Pa ext. druk (150 IN, 50 OUT)
2. Alle gegevens voor composiet ventilatoren en premium warmtewisselaar
3. SFPv en opgenomen vermogen berekend met propere filters
4. Thermisch rendement met halfvervuilde filters

AFMETINGEN (mm)

GLOBAL RX 26

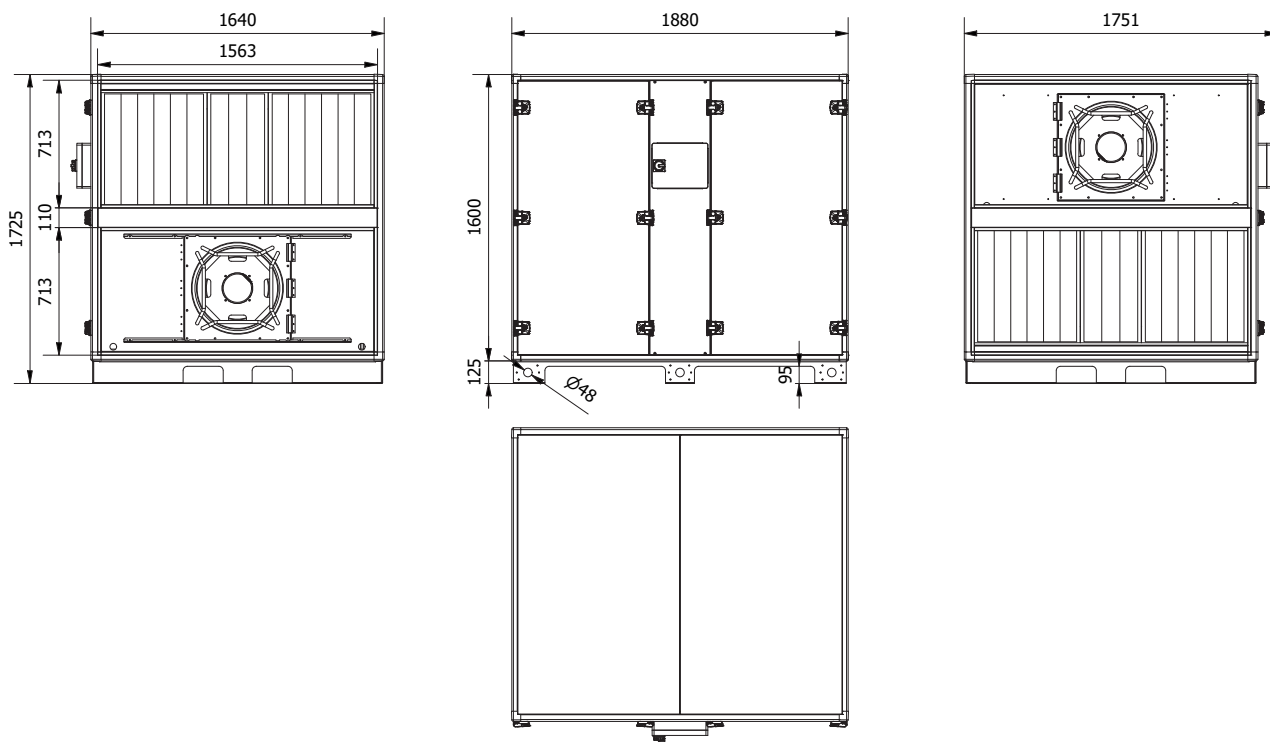

GLOBAL RX 26

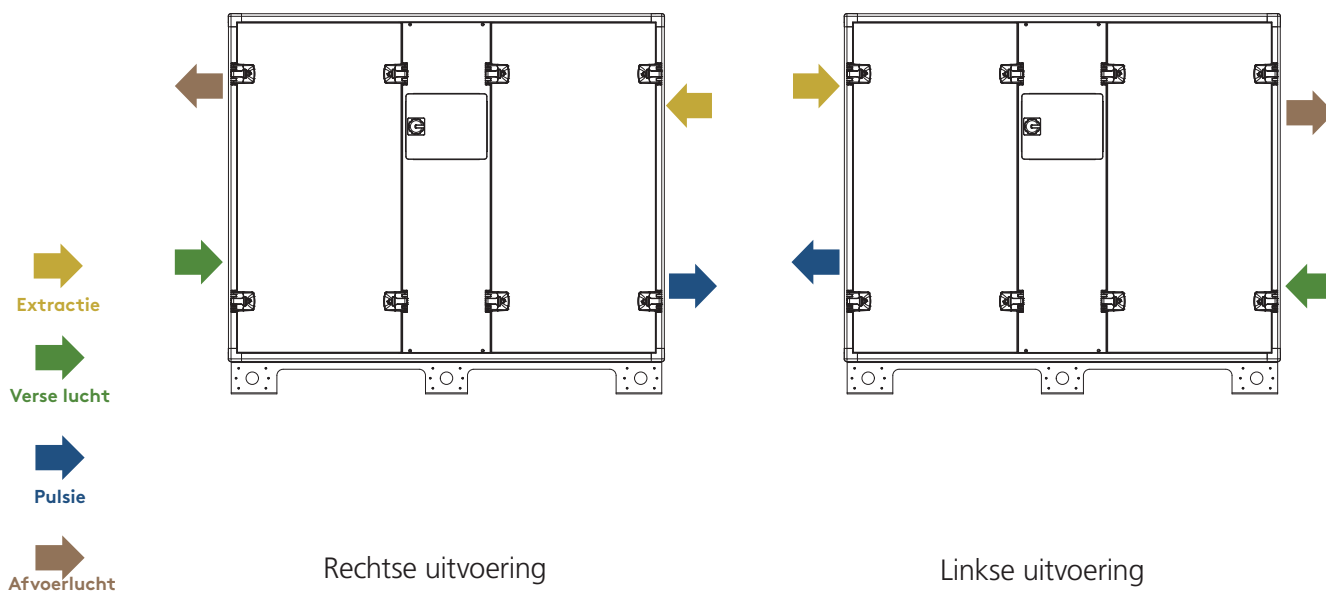

GLOBAL RX



Specificatie:

- Rendement warmtewisselaar: Hoog (RX) / Premium (RX+)
- Type unit: 05, 08, 10, 12, 13, 14, 16, ...
- Pulsie: Rechts (R) / Links (L)
- Ventilatortype: geen = Composiet, ALU = Aluminium

GLOBAL_XXX_XX_XXX_X

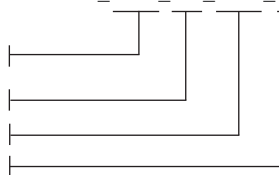

SOEPELE MOF 20 mm - MS20



De soepele moffen type MS20 voorkomen de overdracht van trillingen en geluid langs de ventilatiekanalen. De mof is gemaakt van vezelglas en is geclassificeerd met "M0" voor brandbeveiliging en "Klasse B" voor luchtdichtheid (EN 15727 en EN 1751). Het werkbereik ligt tussen 30 °C en +110 °C en de druk is maximaal 2000 Pa. Het 20 mm aansluitframe is gemaakt van 1 mm dik gegalvaniseerd staal.

Specificatie:

- Breedte aansluitframe [mm]
- Kanaalmaten [mm]

MSXX_XXX-XXX

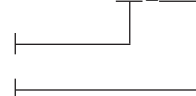

MODEL	BINNENMATEN [mm]	BUITENMATEN [mm]	LABEL
GLOBAL RX 12	800 x 600	SC20_800-600	MS20_765-540
GLOBAL RX 13	900 x 600	SC20_900-600	MS20_875-540
GLOBAL RX 14/16	1100 x 600	SC20_1100-600	MS20_1060-540
GLOBAL RX 18/20	1300 x 700	SC20_1300-700	MS20_1265-670
GLOBAL RX 24/26	1600 x 700	SC20_1600-700	MS20_1520-670

SCHUIFKLEMAANSLUITINGEN 20 mm - SC20



Het standaard aansluitframe is 15 mm; andere typen aansluitframe zijn als optie leverbaar: 20 mm schuifklemmen, 30 mm METU frame.

Specificatie:

Breedte aansluitframe [mm]

Kanaalmaat [mm]

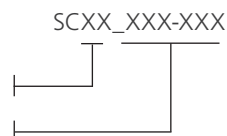

MODEL	BINNENMATEN [mm]	BUITENMATEN [mm]	LABEL
GLOBAL RX 12	745 x 520	805 x 580	MS30_745-520
GLOBAL RX 13	855 x 520	915 x 580	MS30_855-520
GLOBAL RX 14/16	1060 x 540	1100 x 580	MS30_1040-520
GLOBAL RX 18/20	1245 x 650	1305 x 710	MS30_1245-650
GLOBAL RX 24/26	1500 x 650	1560 x 710	MS30_1500-650

SOEPELE MOF 30 mm - MS30

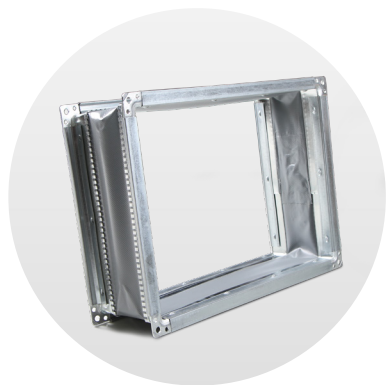

De soepele moffen type MS30 voorkomen de overdracht van trillingen en geluid langs de ventilatiekanalen. De mof is gemaakt van vezelglas en is geclassificeerd met "M0" voor brandbeveiliging en "Klasse B" voor luchtdichtheid (EN 15727 en EN 1751). Het werkbereik ligt tussen 30 °C en +110 °C en de druk is maximaal 2000 Pa. Het 30 mm "METU" aansluitframe is gemaakt van 1 mm dik gegalvaniseerd staal.

Specificatie:

Breedte aansluitframe [mm]

Kanaalmaten [mm]

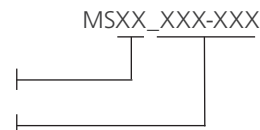

MODEL	BINNENMATEN [mm]	BUITENMATEN [mm]	LABEL
GLOBAL RX 12	765 x 540	805 x 580	MS20_765-540
GLOBAL RX 13	875 x 540	915 x 580	MS20_875-540
GLOBAL RX 14/16	1060 x 540	1100 x 580	MS20_1060-540
GLOBAL RX 18/20	1265 x 670	1305 x 710	MS20_1265-670
GLOBAL RX 24/26	1520 x 670	1540 x 710	MS20_1520-670

FILTERVERVANGINGSSET

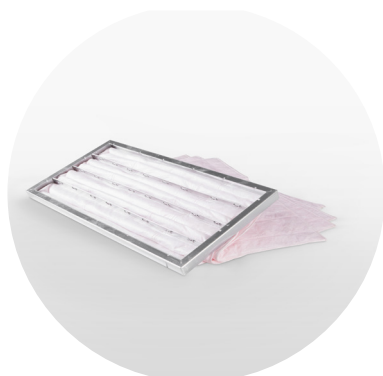

De filters moeten zowel de lucht als de warmtewisselaar schoonhouden. Om het warmtewiel schoon te houden, is een EU5 filter voldoende. EU7/EU7 filters zijn niet leverbaar, zodat er geen negatief effect is op het energieverbruik van de luchtbehandelingsunit. Filterklasse toevoerluchtfiler, conform EN779: EU7. Filterklasse uitlaatluchtfiler, conform EN779: EU5.

MODEL	AFMETINGEN TOEVOER [mm]	AFMETINGEN AFVOER [mm]
GLOBAL RX 05/08	490 x 517 x 380	490 x 517 x 517
GLOBAL RX 10/12	592 x 592 x 380	592 x 592 x 360
GLOBAL RX 13	705 x 592 x 380	705 x 592 x 360
GLOBAL RX 14/16	892 x 592 x 380	892 x 592 x 360
GLOBAL RX 18/20	592 x 692 x 380 (x2)	592 x 692 x 360(x2)
GLOBAL RX 24/26	592 x 692 x 380(x2) + 340 x 692 x 380	592 x 692 x 360 (x2) + 340 x 692 x 360

VOORFILTER G4



De voorfilter is in de verse luchtsectie geïnstalleerd en zit vóór de F7 fijnfilter. De voorfilter wordt gebruikt in ventilatiesystemen waarin de buitenlucht zwaar vervuild is en het wenselijk is te voorkomen dat de fijnfilter snel verstopt raakt. Conform EN779 is de voorfilter van klasse G4.

MODEL	AFMETINGEN [mm]
GLOBAL RX 05/08	490 x 517 x 50
GLOBAL RX 10/12	592 x 592 x 50
GLOBAL RX 13	705 x 592 x 50
GLOBAL RX 14/16	892 x 592 x 50
GLOBAL RX 18/20	592 x 692 x 50(x2)
GLOBAL RX 24/26	340 x 692 x 50(x2) + 340 x 692 x 50

INTERNE WATERNAVERWARMING - IBA

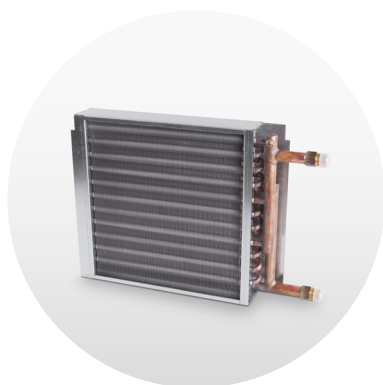

De IBA batterij gebruikt warm water voor het verwarmen van de pulsielucht. De batterij is in de unit geïntegreerd en zit tussen het warmtewiel en de ventilator. De batterij bestaat uit koperen buizen en aluminium lamellen met 2,5 mm afstand. De aansluiting met uitwendige schroefdraad is gemaakt van messing. De batterijen zijn uitgerust met een ontluuchtingsplug.

De batterijen zijn geclassificeerd als PN16.

Specificatie:

Batterijtype & aantal rijen

Type batterij

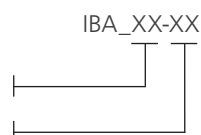

MODEL	Ø	LABEL
GLOBAL RX 05/08	1/2	IBA_2H_H08
GLOBAL RX 10/12	1/2	IBA_2H_H12
GLOBAL RX 13	1/2	IBA_2H_H13
GLOBAL RX 14/16	1/2	IBA_2H_H16
GLOBAL RX 18/20	3/4	IBA_2H_H20
GLOBAL RX 24/26	3/4	IBA_2H_H24

INTERNE ELEKTRISCHE NAVERWARMING - KWout



De elektrische batterij wordt gebruikt voor het verwarmen van de pulsielucht. De elektrische batterij zit tussen het warmtewiel en de ventilator. Er zijn twee oververhittingsbeveiligingen: één met een handmatige reset en één met een automatische reset. Alle elektrische aansluitingen zijn tegen elektrocutie beveiligd.

Specificatie:

Voor-/Naverwarming [IN/UIT]

Verwarmingscapaciteit [kW]

Voedingsspanning: 1=400 V / 0=230 V

Type batterij

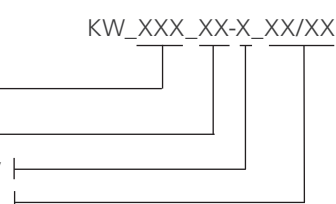

MODEL	3x400V	3x230V	VERMOGEN	LABEL
GLOBAL RX 05	(6.5 A)	(11.3 A)	4.5 KW	KW_OUT_4,5_x_05
GLOBAL RX 08	(8.7 A)	(15.1.A)	6.0 KW	KW_OUT_6_x_08
GLOBAL RX 10	(8.7 A)	(15.1 A)	6.0 KW	KW_OUT_6_x_10
GLOBAL RX 12	(13 A)	(22.6 A)	9.0 KW	KW_OUT_9_x_12
GLOBAL RX 13	(13 A)	(22.6 A)	9.0 KW	KW_OUT_9_x_13
GLOBAL RX 14/16	(17.3 A)	(30.1 A)	12.0KW	KW_OUT_12_x_14/16
GLOBAL RX 18	(21.7 A)	n.a.	15.0 kW	KW_OUT_15_x_18
GLOBAL RX 20	(26 A)	n.a.	18.0 kW	KW_OUT_18_x_20
GLOBAL RX 24	(32.5 A)	n.a.	22.5 kW	KW_OUT_22,5_x_24
GLOBAL RX 26	(32.5 A)	n.a.	22.5 kW	KW_OUT_22,5_x_26

EXTERNE GEÏSOLEERDE BEHUIZING VOOR BATTERIJEN - ECA



De geïsoleerde behuizingen zijn gemaakt van gegalvaniseerd plaatstaal. De buitenwand is gelakt in RAL7016. De dubbelwandige panelen bevatten 30 mm steenwol. De behuizingen kunnen worden gebruikt voor de integratie van batterijen voor externe koeling, verwarming of directe expansie (EBA). Het standaard aansluitframe is 15 mm; andere typen aansluitframe zijn als optie leverbaar: 20 mm schuifklemmen, 30 mm "METU" frame.

Specificatie:

Kanaalmaat [mm]
Maat behuizing [mm]

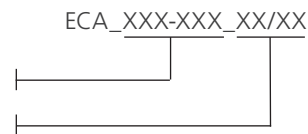

MODEL	KANAALAAN-SLUITING	SLIP CLAMPS	AFMETINGEN (HxBxD)	LABEL
GLOBAL RX 05/08	Ø 400	N.A.	697 x 670 x 815	ECAd_315_08
GLOBAL RX 10	Ø 400	N.A.	772 x 885 x 670	ECAd_355_10
GLOBAL RX 12	805 x 580	800 x 600	773 x 670 x 885	ECAd_805-580_12
GLOBAL RX 13	915 x 580	900 x 600	772 x 670 x 995	ECAd_915-580_13
GLOBAL RX 14/16	1105 x 580	1100 x 600	772 x 670 x 1182	ECAd_1105-580_16
GLOBAL RX 18/20	1305 x 710	1300 x 700	902 x 670 x 1382	ECAd_1305-710_20
GLOBAL RX 24/26	1305 x 580	1300 x 600	772 x 670 x 1382	ECAd_1560-710_26

BATTERIJEN VOOR EXTERN GEÏSOLEERDE BEHUIZING - EBA

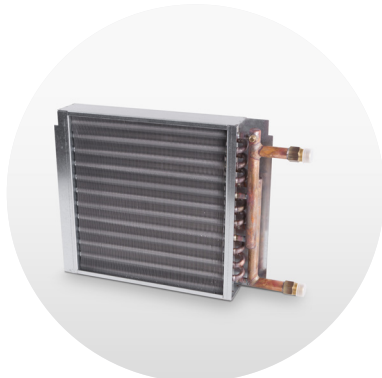

De EBA batterij gebruikt warm water voor het verwarmen van de pulsieelucht. De batterij moet in een geïsoleerde behuizing ECA worden gemonteerd.

De batterijen met buisvinnen bestaan uit koperen buizen en aluminium lamellen met 2,5 mm afstand. De aansluiting met uitwendig schroefdraad is gemaakt van messing. De batterijen zijn uitgerust met een ontluchtingsplug. De batterijen zijn geclassificeerd als PN16.

Specificatie:

Functie & aantal rijen
Type batterij

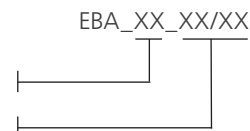

MODEL	FUNCTIE	AANTAL RIJEN	LABEL
GLOBAL RX 05/08	Verwarming	4	EBA_4H_H08
GLOBAL RX 05/08	Koeling	4	EBA_4C_H08
GLOBAL RX 05/08	DX	4	EBA_4X_H08
GLOBAL RX 10/12	Verwarming	4	EBA_4H_H12
GLOBAL RX 10/12	Koeling	4	EBA_4C_H12
GLOBAL RX 10/12	DX	4	EBA_4X_H12
GLOBAL RX 13	Verwarming	4	EBA_4H_H13
GLOBAL RX 13	Koeling	4	EBA_4C_H13
GLOBAL RX 13	DX	4	EBA_4X_H13
GLOBAL RX 14/16	Verwarming	4	EBA_4H_H16
GLOBAL RX 14/16	Koeling	4	EBA_4C_H16
GLOBAL RX 14/16	DX	4	EBA_4X_H16
GLOBAL RX 18/20	Verwarming	4	EBA_4H_H20
GLOBAL RX 18/20	Koeling	4	EBA_4C_H20
GLOBAL RX 18/20	DX	4	EBA_4X_H20
GLOBAL RX 24/26	Verwarming	4	EBA_4H_H26
GLOBAL RX 24/26	Koeling	4	EBA_4C_H26
GLOBAL RX 24/26	DX	4	EBA_4X_H26

RONDE ADAPTER - IRS

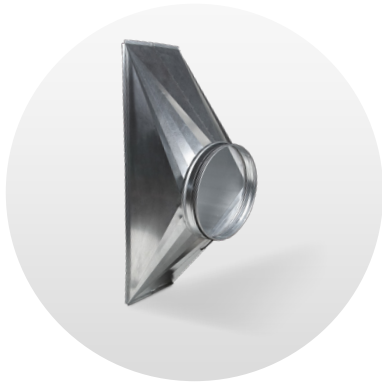

Voor units (AHU's, externe batterijen, ...) met rechthoekige aansluitingen zijn er nietgeïsoleerde rechthoekig/rond adapters leverbaar. Deze zijn gemaakt van gegalvaniseerd plaatstaal. De ronde kanaalaansluiting is voorzien van een rubberen afdichting.

Specificatie:

Buitenmaten frame

Ronde maat

IRS_XXX-XXX_XXX

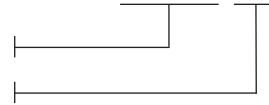

MODEL	AFMETINGEN [mm]	LABEL
GLOBAL RX 12	835 x 615 - Ø400	IRS_835-615_400
GLOBAL RX 13	945 x 615 - Ø400	IRS_945-615_400
GLOBAL RX 14/16	1140 x 615 - Ø500	IRS_1140-615_500

DAK VOOR BUITENOPSTELLING - OUT



Het dak wordt geleverd als kit inclusief panelen en toebehoren voor installatie.

Specificatie:

Afmetingen dak [mm]

OUT_XXX-XXX

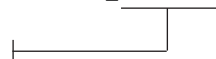

MODEL	AFMETINGEN [mm]	LABEL
GLOBAL RX 05/08	1670 x 955	OUT_1670-955
GLOBAL RX 10/12	1820 x 1025	OUT_1820-1025
GLOBAL RX 13	1820 x 1135	OUT_1820-1135
GLOBAL RX 14/16	1820 x 1320	OUT_1820-1320
GLOBAL RX 18/20	2020 x 1520	OUT_2020-1520
GLOBAL RX 24/26	2020 x 1780	OUT_2020-1780

GEMOTORISEERDE LUCHTKLEP - CT



De CT kleppen worden gebruikt als afsluitkleppen. Afsluitkleppen worden gebruikt als de luchtbehandelingsunit een tijdje stilstaat of als er een waterbatterij wordt gebruikt. De klep is in de fabriek gemonteerd en aangesloten. De kleppen zijn gemaakt van gegalvaniseerd staal en de bladen van de rechthoekige kleppen zijn gemaakt van geëxtrudeerd aluminium. De bladen hebben rubberen afdichtingen. Conform EN 1751 is de luchtdichtheid van de ronde kleppen van klasse 3 en is de luchtdichtheid van de rechthoekige kleppen van klasse 2.

Specificatie:

Aansluitframe [mm]

Kanaalmaten [mm]

Aan/uit =

Geen = SM01

Veerteruggang = SM02

CT xx _ xxx - xxx _SM01

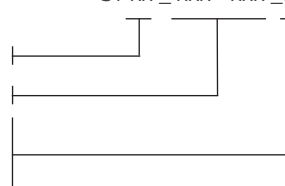

MODEL	BINNENMATEN [mm]	BUITENMATEN [mm]	LABEL
GLOBAL RX 05/08	S		CT_315
GLOBAL RX 10	Ø400		CT_400
GLOBAL RX 12	725 x 500	800 x 600	CT40_725-500
GLOBAL RX 13	835 x 500	900 x 600	CT40_835-500
GLOBAL RX 14/16	1020 x 500	1100 x 600	CT40_1020-500
GLOBAL RX 18/20	1225 x 630	1300 x 700	CT40_1225-630
GLOBAL RX 24/26	1480 x 630	1600 x 700	CT40_1480-630

INLAATSECTIE MET GAAS - AU_i

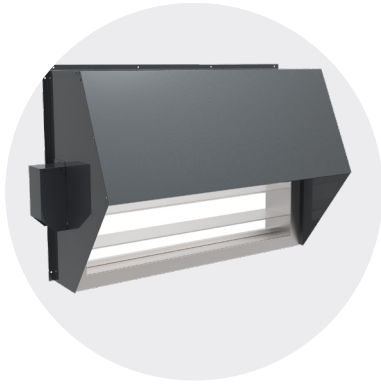

De inlaatsectie beschermt de verse lucht of afblaazijde van de luchtroep tegen regen en wind.

Specificatie: AU_i_XX/XX

Inlaatsectie maat: 

MODEL	AFMETINGEN [mm]	LABEL	LABEL
GLOBAL RX 05/08	340 x 600	AU _i _315	AUCT _i _315
GLOBAL RX 10	440 x 600	AU _i _400	AUCT _i _400
GLOBAL RX 12	815 x 585	AU _i _815-585	AUCT _i _815-585
GLOBAL RX 13	925 x 585	AU _i _925-585	AUCT _i _925-585
GLOBAL RX 14/16	1110 x 585	AU _i _1110-585	AUCT _i _1110-585
GLOBAL RX 18/20	1310 x 715	AU _i _1310-715	AUCT _i _1310-715
GLOBAL RX 24/26	1565 x 715	AU _i _1110-585	AUCT _i _1110-585

UITLAATSECTIE MET GAAS - AU_e



De uitlaatsectie beschermt de afvoorzijde van de luchtgroep tegen regen en wind.

Specificatie: AU_e_XX/XX

Uitlaatsectie maat: 

MODEL	AFMETINGEN [mm]	LABEL	LABEL
GLOBAL RX 05/08	340 x 600	AU _e _315	AUCT _e _315
GLOBAL RX 10	440 x 600	AU _e _400	AUCT _e _400
GLOBAL RX 12	815 x 585	AU _e _815-585	AUCT _e _815-585
GLOBAL RX 13	925 x 585	AU _e _925-585	AUCT _e _925-585
GLOBAL RX 14/16	1110 x 585	AU _e _1110-585	AUCT _e _1110-585
GLOBAL RX 18/20	1310 x 715	AU _e _1310-715	AUCT _e _1310-715
GLOBAL RX 24/26	1565 x 715	AU _e _1110-585	AUCT _e _1110-585

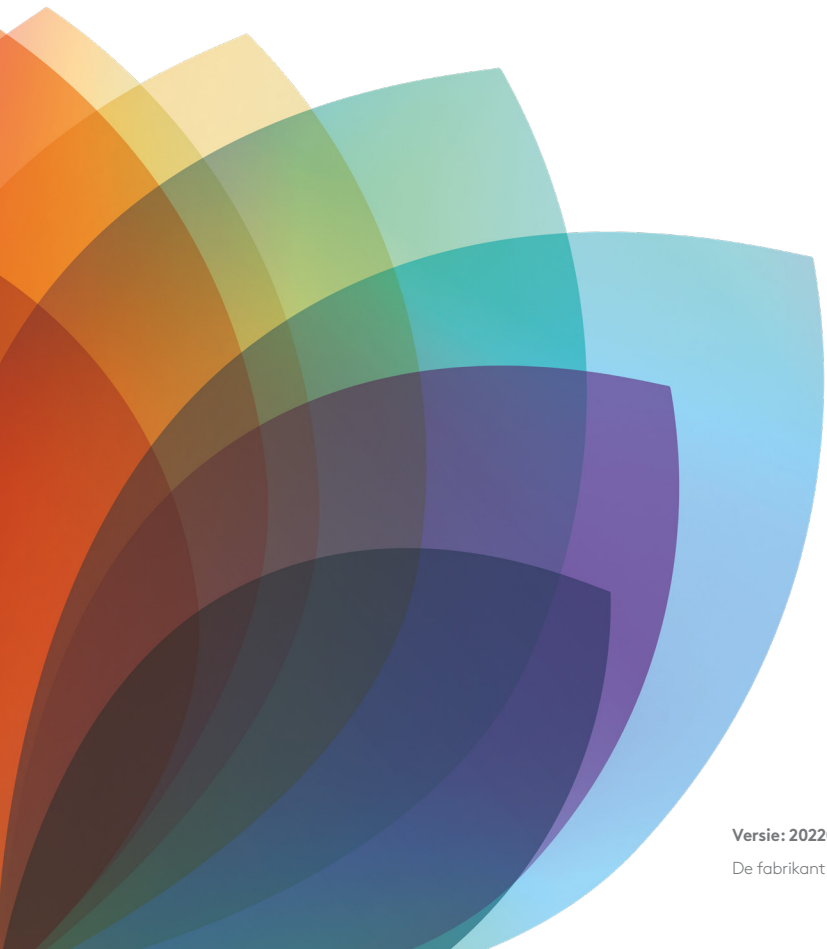

Swegon 

Versie: 20220517

De fabrikant behoudt zich het recht voor om wijzigingen aan te brengen.