

EAGLE Single

Sirkulær tilluftsventil for tak



Hurtigfakta

- Justerbare dyser
- 100 % fleksibelt spredningsbilde
- Vertikal spredningsmulighet
- Rotasjonsfunksjon
- Stor induksjon
- Kan brukes med anslutningskammer ALS
- Finnes i galvanisert utførelse
- Standardfarge Hvit RAL 9003
 - 5 alternative standardfarger
 - Andre farger på forespørsel

LUFTMENGDE – LYDTRYKK ROM (Lp10A) *)							
EAGLE Single Størrelse	ALS Størrelse	25 dB(A)		30 dB(A)		35 dB(A)	
		l/s	m ³ /h	l/s	m ³ /h	l/s	m ³ /h
125	100-125	24 (34)	86 (122)	29 (40)	104 (144)	36 (47)	130 (169)
160	125-160	37 (50)	133 (180)	45 (58)	162 (209)	55 (70)	198 (252)
200	160-200	54 (78)	194 (281)	70 (92)	252 (331)	85 (108)	306 (389)
250	200-250	84 (105)	302 (378)	101 (122)	364 (439)	124 (142)	446 (511)
315	250-315	120 (143)	432 (515)	145 (168)	522 (605)	170 (200)	612 (720)
400	315-400	180 (230)	648 (828)	220 (265)	792 (954)	265 (310)	954 (1116)

Data for ventil + ALS anslutningskammer er oppgitt ved totaltrykk på 50 Pa. Data kun for ventil i parentes.

*) L_{p10A} = Lydtrykk inkl. A-filter med 4 dB romdemping og 10 m² romabsorpsjonsområde.

Teknisk beskrivelse

Utførelse

Tilluftsventilen består av en overdel og en underdel som kan demonteres. Overdelen har en tilkoblingsnippel med gummipakning. Underdelen er utstyrt med aerodynamisk utformede dyser som er justerbare.

Materiale og overflatebehandling

Ventilen er laget av stålplate og forsinket stålplate. Hele ventilen er lakkert.

- Standardfarge:
 - Hvit halvblank, glans 40, RAL 9003/NCS S 0500-N
- Alternative standardfarger:
 - Sølv blank, glans 80, RAL 9006
 - Grå aluminium blank, glans 80, RAL 9007
 - Hvit halvblank, glans 40, RAL 9010
 - Svart halvblank, glans 35, RAL 9005
 - Grå halvmatt, glans 30, RAL 7037
- Ulakkert og andre fargenyanser på forespørsel

Dysene er laget i plast (PP-polypropylen).

Tilbehør

Anslutningskammer:

ALS. Laget av forsinket stålplate. Inneholder demonterbart innreguleringsspjeld, fast måleuttak samt lydabsorbent med forsterket overflatebelegg, brannklasse B-s1,d0 iht. EN ISO 11925-2.

Prosjektering

Dysene kan vris 360°, som gjør at man uten å endre luftmengde, lydnivå eller trykkfall kan få et uendelig antall spredningskombinasjoner, horisontalt eller vertikalt.

Montering

Ved fritthengende montasje festes ventilens innløpstuss med popnagler eller skruer til ansluttende kanal. Ved montasje i faste tak, skrus ventilen fast i bygningskonstruksjonen gjennom taket på ventiloverdelen.

Ventilunderplaten demonteres ved å løsne skruene på undersiden av ventilen. Når det benyttes anslutningskammer ALS, kan stuss mellom ALS og ventilen forlenges med vanlig sirkulær kanal opp til 500 mm, uten at måleslange og spjeldregulering må forlenges. Se figur 1.

Innregulering med ALS

Skal foretas med ventilunderplaten montert. Måleslange og spjeldsnorer trekkes ut av ventilen gjennom dysene. Låsbar spjeldinnstilling.

K-faktor er oppgitt på produktets merking. K-faktorer finnes også i gjeldende k-faktorguide. Denne kan hentes på vår hjemmeside på Internett.



Rengjøring

Ventilen gjøres ren ved behov med lunkent vann tilsatt oppvaskmiddel. Det er mulig å få tilgang til kanalsystemet. Ventilunderplaten demonteres ved å løsne skruene på undersiden av ventilen. Dersom det benyttes anslutningskammer ALS, slås fordelingsplaten til siden og spjeldenheten dreies ut av festet med et enkelt grep. Se figur 1.

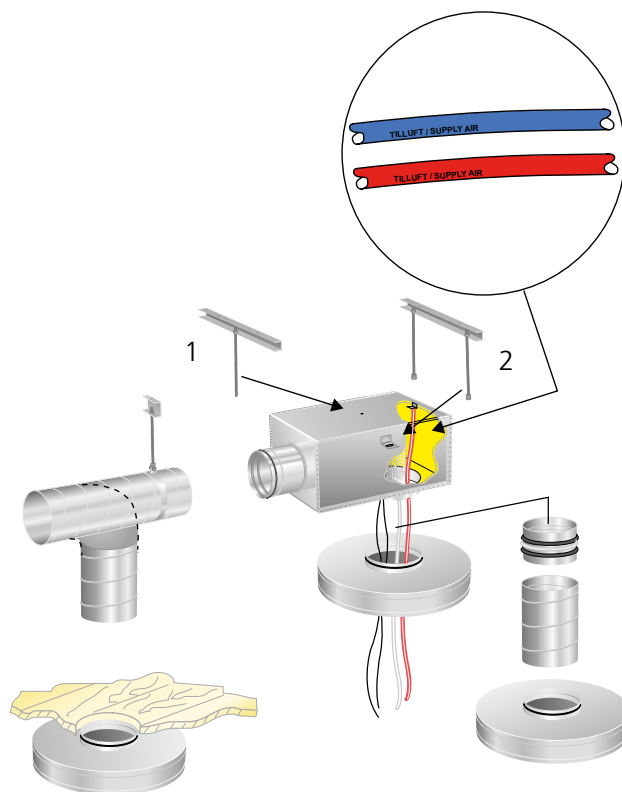

Figur 1. Montering. Innregulering.

Dimensjonering

- Lydtrykknivå dB(A) gjelder for rom med 10 m² ekvivalent lydabsorpsjonsareal.
- Lyddemping (ΔL) vises i oktavbånd. Utløpsdemping er inkludert i verdiene.
- Kastelengde $l_{0,2}$ er målt ved isothermisk innblåsing.
- Anbefalt maks undertemperatur ved standard dyseinnstilling er 14 K.
- For beregning av luftstrålens utbredelse, lufthastigheter i oppholdssonen eller lydnivåer i rom med andre dimensjoner, henviser vi til beregningsprogram ProAir web som kan hentes på vår hjemmeside på Internett.
- Samtlige tekniske data gjelder for 360° spredningsbilde.

L_w = Lydeffektnivå

L_{p10A} = Lydtrykknivå dB (A)

K_{ok} = Korleksjon for utarbeiding av L_w -verdier i oktavbånd

$L_w = L_{p10A} + K_{OK}$ gir frekvensoppdeling oktavbånd

Lyddata

EAGLE S - Tilluft

Lydeffektnivå L_w (dB)

Tabell K_{OK}

EAGLE S Størrelse	Midtfrekvens (oktavbånd) Hz							
	63	125	250	500	1000	2000	4000	8000
125	3	5	4	6	4	-10	-21	-23
160	2	5	7	8	1	-12	-23	-23
299	-1	5	6	8	1	-12	-23	-25
250	-4	7	6	7	1	-11	-21	-25
315	-1	6	8	8	0	-13	-24	-27
400	4	6	6	7	2	-10	-21	-23
EAGLE S + ALS Størrelse	Midtfrekvens (oktavbånd) Hz							
	63	125	250	500	1000	2000	4000	8000
125	6	12	10	6	1	-10	-14	-17
160	5	1	10	7	-2	-10	-14	-13
299	6	9	8	5	-1	-6	-10	-13
250	2	10	7	6	0	-7	-13	-15
315	4	9	7	8	0	-8	-16	-20
400	6	10	6	7	1	-8	-13	-20
Tol. \pm	2	2	2	2	2	2	2	2

Kastelengder

I dimensjoneringsdiagrammet angis kastelengde $l_{0,2}$ for standard dyseinnstilling, medrotasjon. Dersom annen innstilling ønskes kan tabell 1 brukes. Se også figur 4 dyseinnstillinger under mål og vekt.

4-veis	3-veis	2-veis	1-veis
1.5	2.1	2.5	3.8

Eks.

EAGLE S har i henhold til diagrammet en kastelengde på $l_{0,2} = 2,3$ m

Ved 2M-veis blir $l_{0,2} = 2,3 \times 2,5 = 5,75$ m

Lyddemping ΔL (dB)

Tabell ΔL

EAGLE S Størrelse	Midtfrekvens (oktavbånd) Hz							
	63	125	250	500	1000	2000	4000	8000
125	22	16	9	4	9	10	6	5
160	19	13	5	3	10	9	5	4
200	19	13	4	5	5	7	5	5
250	16	10	2	6	5	5	5	4
315	16	10	3	5	4	5	5	5
400	10	9	5	3	4	4	4	4
EAGLE S + ALS Størrelse	Midtfrekvens (oktavbånd) Hz							
	63	125	250	500	1000	2000	4000	8000
125	21	14	14	14	27	24	18	20
160	21	14	10	11	26	21	16	17
200	19	12	9	14	21	19	16	16
250	17	10	7	18	19	15	15	15
315	12	5	6	20	17	17	15	15
400	10	5	8	14	11	10	11	12
Tol. \pm	2	2	2	2	2	2	2	2

Dimensjoneringsdiagram

EAGLE S - Tilluft

Luftmengde - Trykkfall - Lydnivå - Kastelengde

- Diagrammene skal ikke benyttes til innregulering.
- dB(A) gjelder for normaldempet rom (4 dB romdemping).
- dB(C)-verdien ligger normalt 6-9 dB høyere enn dB(A)-verdien.
- Alternative kastelengder, se tabell kastelengder under Dimensjonering.

EAGLE S 125, 160, 200

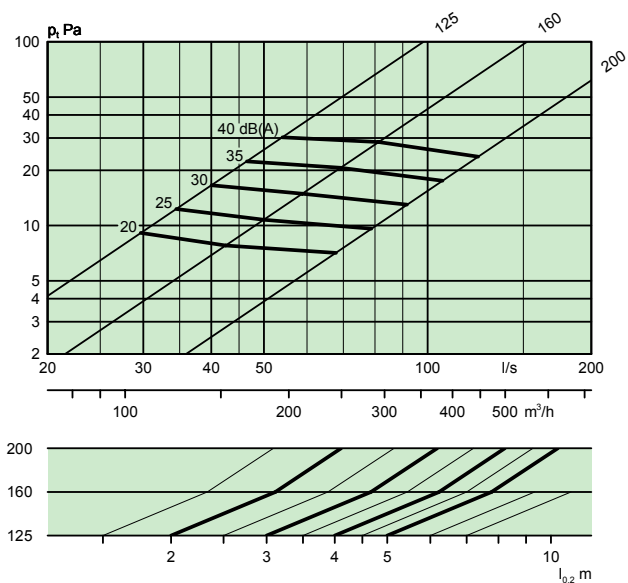

EAGLE S 250, 315, 400

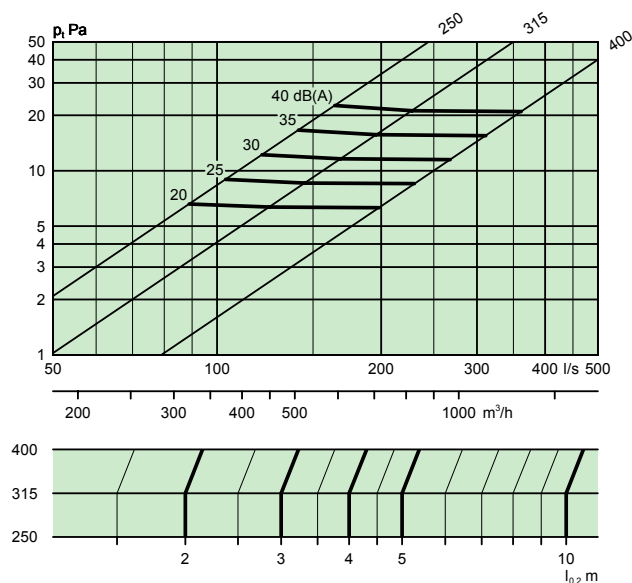

EAGLE S med ALS - Tilluft

Luftmengde - Trykkfall - Lydnivå - Kastelengde

- ∇ = Min. luftstrøm for å oppnå tilstrekkelig innreguleringstrykk.

EAGLE S 125 + ALS 100-125

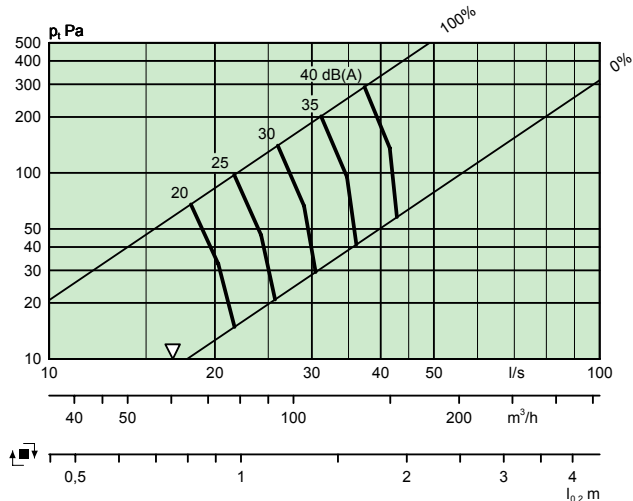

EAGLE S 250 + ALS 200-250

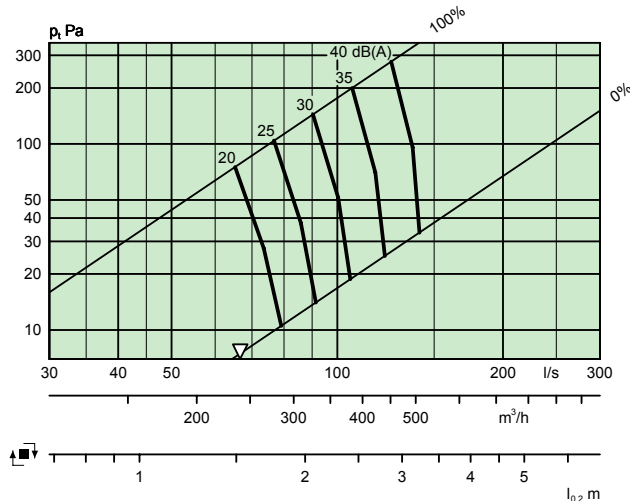

EAGLE S 160 + ALS 125-160

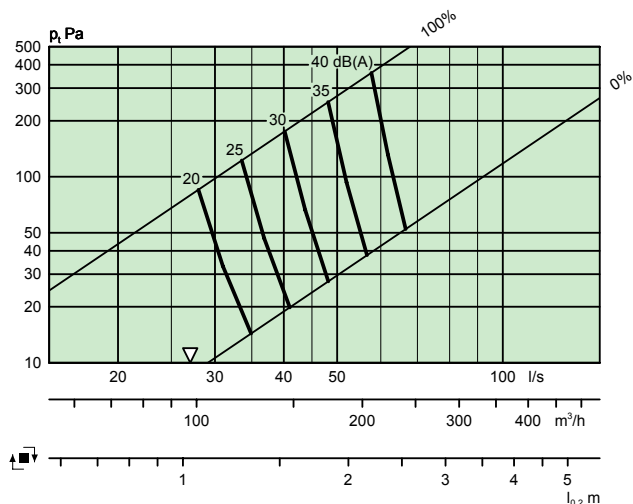

EAGLE S 315 + ALS 250-315

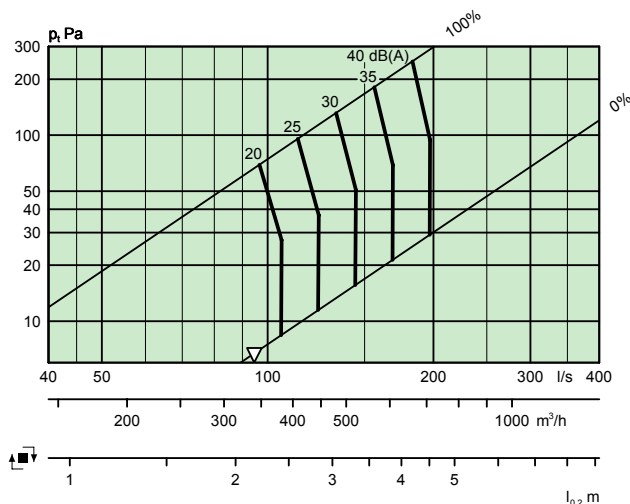

EAGLE S 200 + ALS 160-200

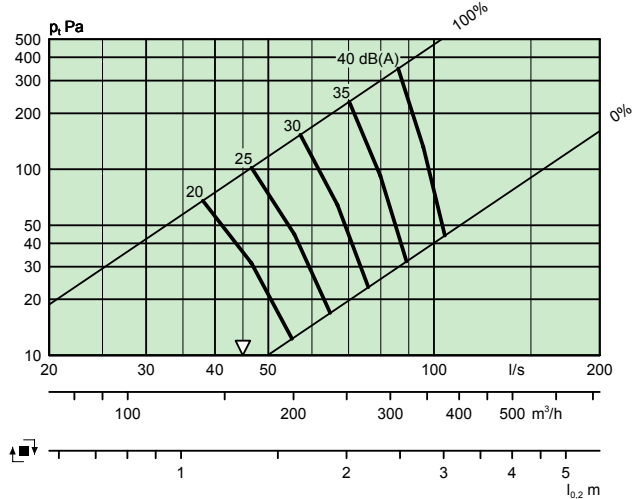

EAGLE S 400 + ALS 315-400

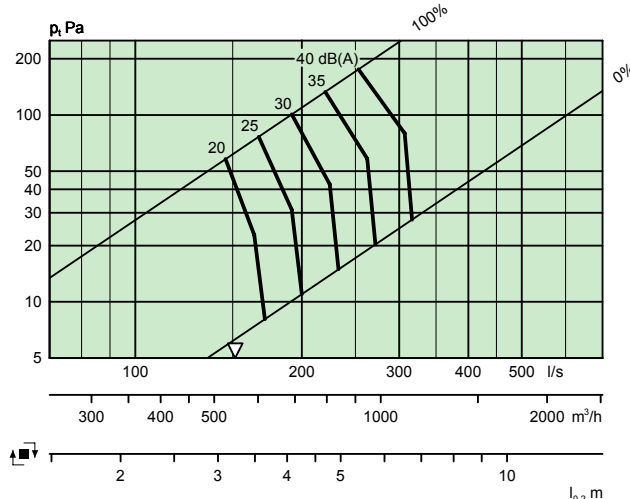

Mål og vekt

EAGLE S

Størrelse	ØA	B	ØD	Dyseantall	Vekt, kg
125	380	60	124	21	1.4
160	456	88	159	29	2.9
200	568	88	199	51	4.2
250	568	88	249	59	4.2
315	700	117	314	80	6.4
400	700	117	399	115	6.4

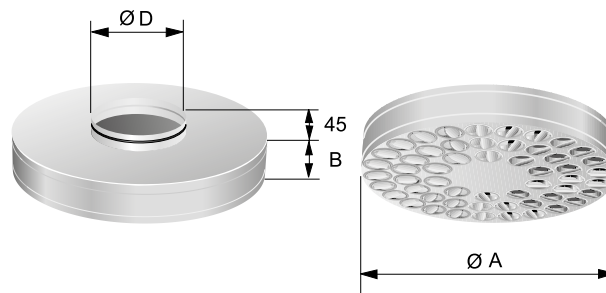

Figur 2. Dyseventil EAGLE S.

EAGLE S with ALS

Størrelse	A	B	C	D	E	F
125	380	282	217	99	60	182
160	456	342	252	124	88	206
200	568	404	288	159	88	241
250	568	504	332	199	88	281
315	700	622	388	249	117	342
400	700	767	488	314	117	402

Størrelse	G	H	J	K	Vekt, kg
125	100	270	130	80	3.5
160	112	315	165	80	5.8
200	130	375	205	100	8.3
250	150	465	255	115	9.9
315	175	575	320	140	14.9
400	210	712	405	175	18.2

J = Utsparingsmål
CL = Midtlinje

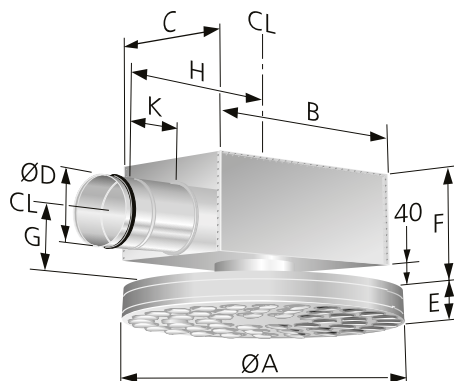

Figur 3. EAGLE S med ALS.

Dyseinstilling, eksempel

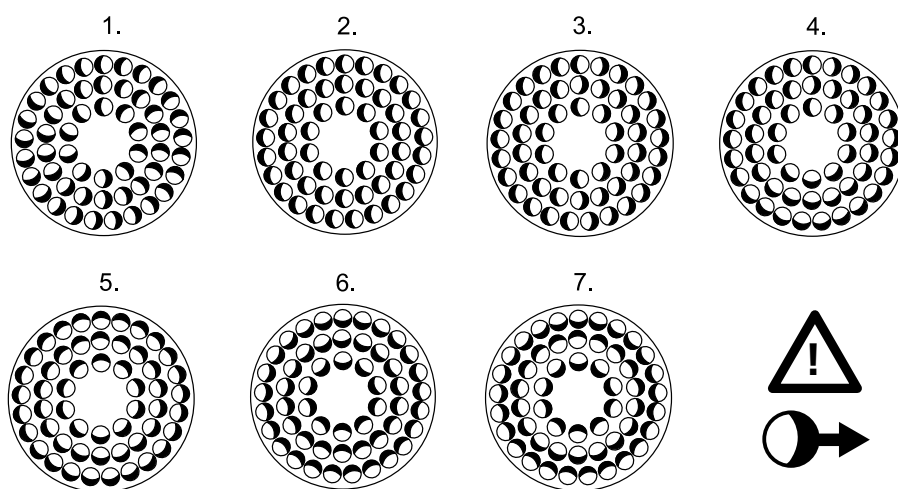

Figur 4. Dyseinnstilling EAGLE S. MERK: Strømningsretning i figuren.

- | | |
|-------------------------|----------------------------|
| 1. Medrotasjon Standard | 5. 4-veis |
| 2. 1-veis | 6. VK Vertikal konsentrett |
| 3. 2-veis | 7. VD Vertikal diffusert |
| 4. 3-veis | |

Spesifikasjon

Produkt

Sirkulær tilluftsventil med dyser EAGLE S b -aaa

Versjon:

Nominell anslutningsdimensjon:
125, 160, 200, 250, 315, 400

Standardsortiment

Størrelse: 125
160
200
250
315
400

Tilbehør

Anslutningskammer ALS d -aaa - bbb

Versjon:

EAGLE S	ALS
125	100-125
160	125-160
200	160-200
250	200-250
315	250-315
400	315-400

Beskrivelsestekst

Swegons komplette sirkulære dyseventil av typen EAGLE S for montering i tak med anslutningskammer ALS og med følgende funksjoner:

- 100% fleksibelt spredningsbilde
- Individuelt justerbare dyser (55 mm) av gjenvinningsbar ABS-plast
- Rensbar
- Pulverlakkert hvit, RAL 9003/NCS S 0500-N
- Rensbart anslutningskammer ALS med demonterbart innreguleringsspjeld, målemetode med lav metodefeil og innvendig lydabsorbent med fibersikkert overflatebelegg.

Størrelse: EAGLE Sb -aaa med xx stk.
ALSd aaa-bbb